



KAUFMANN

UHRENARMBÄNDER

KAUFMANN
Elegance around time

Die Uhrenarmbänder

KAUFMANN
Elegance around time



KAUFMANN
Elegance around time

VORWORT

Das Wort eines Kaufmanns

WILLKOMMEN BEI KAUFMANN

Wir freuen uns sehr, Ihnen den aktuellen Stand unserer Kollektion 2017/2018 überreichen zu dürfen. Wir haben das neue KAUFMANN Buch auf Wunsch unserer Kunden noch übersichtlicher und umfangreicher gestaltet.

Das Kaufmann Buch wurde in die folgenden Bereiche unterteilt:

- CLASSIC
- CHRONO
- SPORTIV
- SPEZIAL
- VINTAGE

Viele Modelle konnten im Detail weiter verbessert werden und sind mit einer Kennzeichnung versehen. Unsere Klassiker sind besonders hervorgehoben.

Bei allen Veränderungen ist das Wesentliche unverändert geblieben:

Wir fertigen alle Produkte in diesem Katalog in der eigenen Manufaktur und garantieren damit seit nunmehr 74 Jahren unser Qualitätsmerkmal „Made in Germany“.

Eine große Tradition in der Geschichte unseres Unternehmens stellen die Einzelanfertigungen dar. Unsere umfangreiche Werkzeugsammlung verbunden mit dem entsprechenden handwerklichen Können, ermöglicht es uns, fast alle Kundenwünsche zu erfüllen.

Viel Freude beim Lesen.

Cornelius Kaufmann

Cornelius Philipp Kaufmann

KAUFMANN MANUFAKTUR

Echte Handarbeit aus Deutschland



DEN WERTEN VERPFLICHTET – TRADITIONSMANUFAKTUR KAUFMANN.

Sitz unserer Manufaktur ist heute Kleinschmalkalden – im Herzen des Thüringer Waldes. Gegründet wurde das bewährte Traditionsunternehmen vor inzwischen 74 Jahren von Wilhelm Kaufmann. Damals konzentrierte er sich noch ganz auf die Herstellung feiner Gürtel.

Doch dann begab sich Kaufmann auf eine Reise durch die Schweiz, und ein unschönes Erlebnis während einer Wanderung wurde zur Initialzündung für den heutigen Erfolg: Wegen eines mangelhaften Uhrenarmbands verlor der Firmengründer seine Lieblingsuhr. Und die anfängliche Enttäuschung führte zu neuem Unternehmertum. Kaufmann setzte es sich fortan zum Ziel, die besten Uhrenarmbänder zu entwickeln. Noch heute sind diese Uhrenarmbänder das Kernprodukt der Manufaktur Kaufmann.

WILHELM KAUFMANN'S VORHABEN ERFÜLLEN WIR IN DRITTER GENERATION. TAG FÜR TAG.

MISSION: BESTES UHRENARM BAND

Wilhelm Kaufmann lebte schon damals die Werte vor, die für uns heute noch grundlegend sind. Das Streben nach dem qualitativ hochwertigsten Uhrenarmband ist der Wichtigste von ihnen.

Bis heute fertigt Kaufmann zu 100 Prozent in der eigenen Produktion in Deutschland. Und nicht nur unserem Produktionsstandort haben wir uns seit Firmenbestehen verschrieben: Seit damals beschäftigt Kaufmann ausgezeichnete Fachkräfte in der Lederverarbeitung.

ANSPRUCH: UNERREICHTE DETAILTREUE

Die permanent steigende Nachfrage der Menschen, denen es auf ehrliche und vor allem langlebige Qualität ankommt, gibt unserem Konzept Recht.

KAUFMANN EINZELANFERTIGUNGEN - IHR UNIKAT NACH MASS.

Durch ein einmaliges Serviceangebot zeichnen wir uns besonders aus: Täglich fertigen wir für unsere Kunden rund 250 Uhrenarmbänder nach Maß. Die Genauigkeit und Präzision dieser Meisterstücke ist unverkennbar. Eine umfangreiche Werkzeugsammlung aus sieben Jahrzehnten erlaubt es uns, die passenden Uhrenarmbänder auch für ältere Modelle und Sammlerstücke originalgetreu zu fertigen.

Mit Hilfe der hauseigenen Werkzeugherstellung und durch das langjährige Know-how unserer Täschnerrinnen und Täschner gelingt es uns, auch für komplexe Anfertigungen zeitnah Lösungen zu konzipieren, die jedes Uhrenarmband-Portfolio abrunden.



HÖCHSTE PRÄZISION DURCH EIGENE WERKZEUGHERSTELLUNG



EHRlichkeit UND SPITZENQUALITÄT: SICHERUNG VON ARBEITSPLÄTZEN IN DEUTSCHLAND AUS ÜBERZEUGUNG



OB KLEINSERIE ODER UNIKAT: WIR FERTIGEN TRADITIONELL VON HAND

DIE KAUFMANN COLLECTION.

Die klassische Kaufmann Collection zeichnet sich durch eine breit gefächerte Modellvielfalt aus, die Designanspruch und auch komplexen Anforderungen gleichermaßen gerecht wird. Ergänzt wird sie durch ein umfangreiches Premium-Segment handgenähter Uhrenarmbänder von höchster Qualität. Und selbstverständlich entwickeln wir das Produktportfolio kontinuierlich weiter: So ist Kaufmann die Manufaktur für Uhrenarmbänder mit einer umfassenden Vintage Collection für Sammler von Vintage-, Flieger- und Marineuhren.



TIEFGRÜNDIG
DER BLICK INS INNERE



UNSERE UHRENARMBÄNDER

Im Detail

UNSERE UHRENARM-
BÄNDER NÄHEN WIR
MIT DER MASCHINE
ODER VON HAND. JE
NACH MODELL ODER
NACH IHREN WÜNSCHEN.

DORN

GLASFASERSICHERUNG

85 ARBEITSSCHRITTE
DIE ES IN SICH HABEN.
JEDER HANDGRIFF MUSS
SITZEN. AUF UNSERE
TÄSCHNER/-INNEN IST
VERLASS.

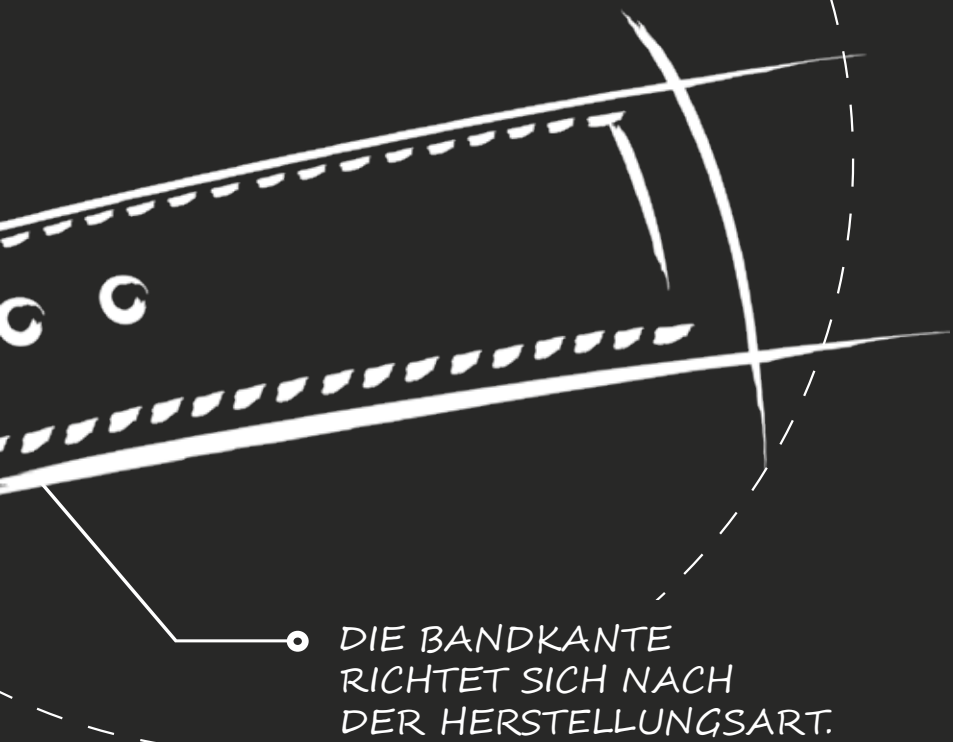

• DIE BANDKANTE
RICHTET SICH NACH
DER HERSTELLUNGSART.



COUPÉ FRANC

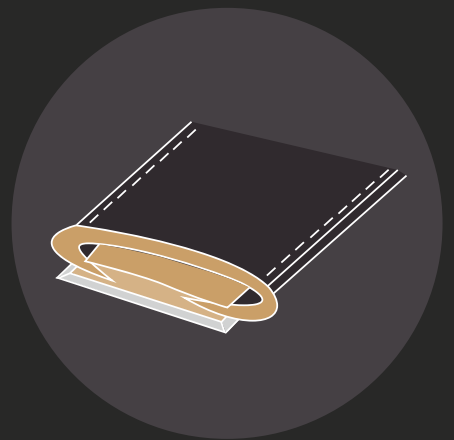

REMBORDÉ



UNSERE VERANTWORTUNG

Rund um die Uhr

EINE BESONDERE VERANTWORTUNG - TRADITIONSMANUFAKTUR KAUFMANN.

Als Manufaktur von exotischen Lederwaren nehmen wir unsere Verantwortung zum Artenschutz besonders ernst. Seit Firmenbestehen pflegen wir daher eine enge Zusammenarbeit mit dem Internationalen Reptillleder Verband e.V. (IRV). Um einen lückenlosen Herkunftsnachweis für unsere Produkte aus Reptillleder gewährleisten zu können, versehen wir unsere Produkte mit einer Artenschutzfahne, welche Auskunft über Herkunftsland, Reptilart, CITES-Nummer und IRV-Nummer gibt. Eine IRV Artenschutzfahne liefert den Legalitätsnachweis für artenschutzrechtlich einwandfreie Ware. Bitte bewahren Sie zwecks Plausibilitätskontrollen zur Wahrung des Artenschutzes daher die Artenschutzfahne Ihres Kaufmann Produkts immer auf.

AUSKUNFT ÜBER FOLGENDE DATEN.

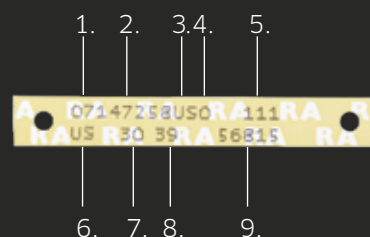

1. Ausstellungsjahr der CITES
2. CITES Nummer
3. Ausstellungsland der CITES
4. Position auf dem CITES Formular
5. Wissenschaftliche Bezeichnung
6. Ursprungsland (hier US = USA)
7. Artikelgruppe (30 = Uhrenarmband)
8. IRV Mitglied (39 = Kaufmann)
9. IRV Nummer

PURE NATUR

Mit gutem Gewissen am Handgelenk



CITES - DIE ARTENSCHUTZFAHNE FÜR EINEN LÜCKENLOSEN HERKUNFTSNACHWEIS.

Die Artenschutzfahne ist seit 1987 von den Bundesbehörden als Legalitätsnachweis für artenschutzrechtlich einwandfreie Ware anerkannt und als verlässliche Alternative zur CITES-Nachweisregelung in der Praxis bewährt. CITES ist die Abkürzung für "Convention on International Trade in Endangered Species" of Wild Flora and Fauna.



BRANCHENWEIT ANERKANNTES UND BEWÄHRTES KENNZEICHNUNGSSYSTEM.

Das Kennzeichnungssystem mit der Artenschutzfahne gilt als funktionsfähiges Kennzeichnungsverfahren für Fertigwaren aus Reptilleder. Alle nötigen Daten sind auf der Fahne und erlauben eine schnelle und sichere Identitätsprüfung. Ganz wichtig: die Artenschutzfahne muss bis zum Verkauf des Bandes am Uhrenarmband verbleiben.



ARTENSCHUTZFAHNE NACH ANERKANNTEN STANDARDS



LEGALITÄTSNACHWEIS FÜR IHR KAUFMANN UHRENARM BAND

LEDERQUALITÄT

Eine Frage der Prinzipien

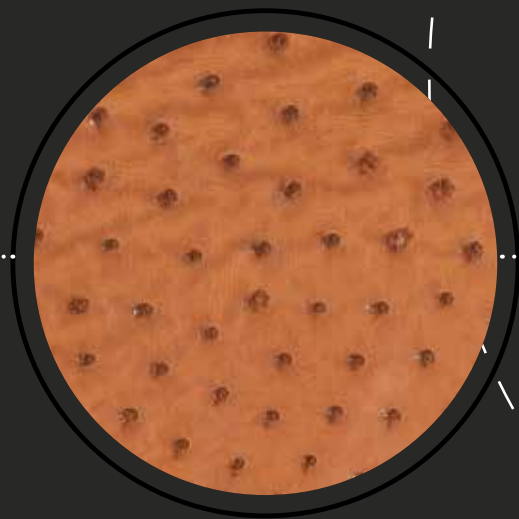
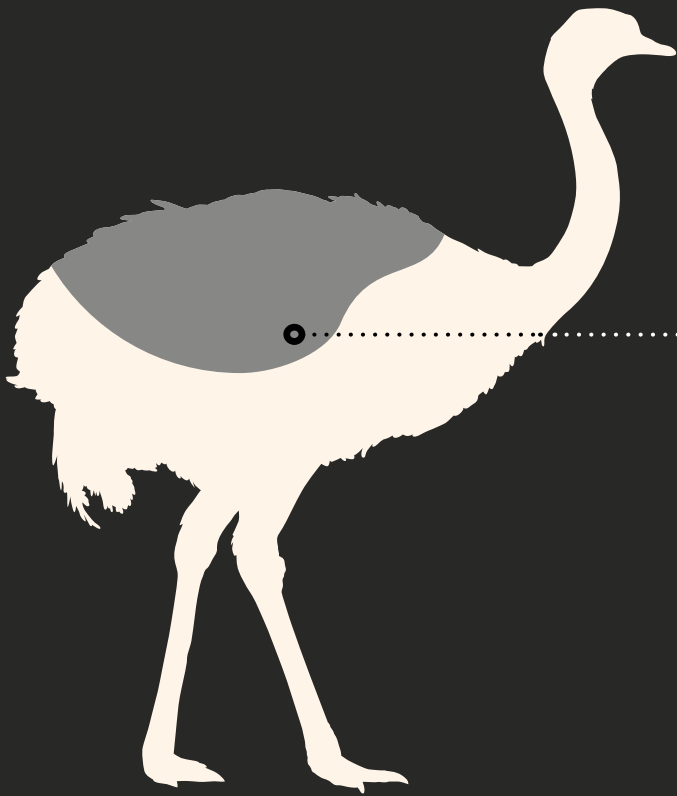

STRAUSS
MIT
QUILLMARKS



IMMER! NICHT NUR
BEIM STRAUSS

QUALITÄT

VOM EINKAUF BIS ZUR
VERARBEITUNG WIRD
DAS ERLESENE LEDER
MEHRFACH GEPRÜFT.

HAPTİK

GUT AUSSEHEN SOLL ES.
SO MUSS ES SICH AUCH
ANFÜHLEN. AUF DIE GUTE
HAPTİK UNSERER LEDER
LEGEN WIR BESONDERS WERT.

DUFT

DER GUTE DUFT EINES
NACH HÖCHSTEN ANSPRÜCHEN
GEGERBTEN LEDERS, MACHT
DEN FEINEN UNTERSCHIED.

CHANGE-IT

Unser Bandwechselsystem für mehr Abwechslung



CHANGE-IT - DAS CLEVERE BANDWECHSEL-SYSTEM VON KAUFMANN.

Wie der Tag, so das Lederarmband für Ihre Uhr. Wechseln Sie Ihre Lieblingsfarben und Leder nach Lust und Laune ganz einfach mit unserem cleveren - und vor allem kinderleichten - Bandwechselsystem „Change-It“ aus.



Übrigens: Die „Change-It“- Wechselstege lassen sich auch nachträglich in unsere Bänder integrieren.

CHANGE-IT LOCHZANGE.

Diese Zange wurde speziell entwickelt, um die praktischen Kaufmann Change-It Federstege an unsere Uhrenarmbänder montieren zu können. Durch das einfache Handling dieser Bandlochzange ist ein schnelles und fehlerfreies Anbringen der Change-It Lochung garantiert.

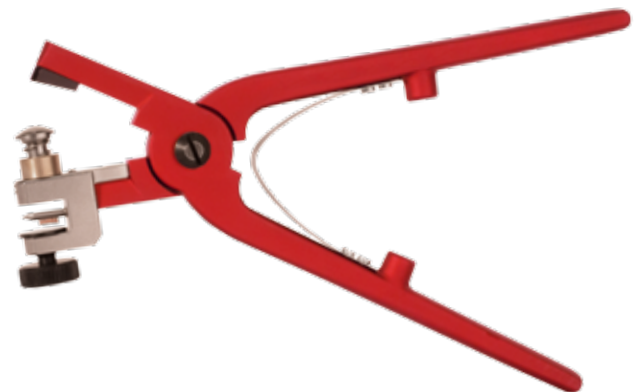



TAUSENDE

KOMBINATIONSMÖGLICHKEITEN.
WIE DER TAG SO DAS BAND,
WECHSELN SIE IHR UHRENARM-
BAND JE NACH BELIEBEN.

INHALT

Das Seitenverzeichnis zum schnellen Auffinden

Kaufmann Collection



Kaufmann | 26
Unsere Klassiker.

- Classic
- Chrono
- Sportiv
- Spezial

Vintage Collection



Vintage | 104
Vintage Unikate
aus Handarbeit.

- Old Fashioned
- Vintagestraps
- Limited Edition

Zubehör



Zubehör | 122
Kaufmann Zubehör
und Verkaufssysteme.

- Schließensortiment
- Bandindividualisierung
- Verkaufssysteme
- Leder und Farben

INHALT

Das Seitenverzeichnis zum schnellen Auffinden

REF.	MODELL	SEITE	REF.	MODELL	SEITE	
KAUFMANN COLLECTION			EIDECHSE			
KROKODIL			150	Élégance	46	
MATT			160	Classic	33	
BRILLANT			162	Teju Classic	33	
230	231	Genève Full Cut	95	172	Chronogrande	66
2301	2311	Genève Full Cut bombé	95	SHELL CORDOVAN		
42001	420	Élégance Flanke	46	069	Classic	34
421	417	Classic Full Cut bombé	30 28	169	Classic bombé	34
426	416	Classic Full Cut	31 28	269	SCE MAXX	59
430	410	Classic Flanke	30 29	413	GTO	87
44001	440	Élégance Full Cut	46	540 69	CSW	74
451	452	SCE MAXX Full Cut	59	569	Nato	91
463	464	Maritim Full Cut	94	572	Nato Back Cut	91
463 72	464 72	Maritim Full Cut		860 01	Basic	96
		Kontrastnaht	94	770	Nato Basic	90
466	456	Chrono Soft Full Cut	70 71	HAIFISCH		
472	471	Chronogrande Full Cut	66 67	272	Chronogrande	66
490	491	SCE Full Cut	54 55	290	Classic	35
540 01	540 02	CSW Full Cut	75	294	Chrono Soft	70
423		Classic Full Cut		BISON		
		Kontrastnaht bombé	30	273	Chronogrande	67
424		Classic FC Kontrastnaht	30	274	SCE Kontrastnaht	57
493		SCE Full Cut Kontrastnaht	54	BÜFFEL		
494		Waterproof SCE Full Cut	61	086	SCE	57
523		Cupertino FC handgenäht	103	855 14	Sport	88
550		Waterproof CSW Full Cut	60	STRAUSS		
				310	Straußenbein Classic	32
				329	Classic Kontrastnaht	32
				330	Classic	32
				372	Chronogrande	67
				540 20	CSW	74

REF.	MODELL	SEITE	REF.	MODELL	SEITE
	RIND-, KALB-, JUNGSTIER- UND SCHWEINSLEDER				
032	Carabou	41	540 40	Shrunk CSW	74
033	Calf Designo	49	540 50	Atlantik CSW	74
037	Calf matt zum Kleben	50	860 04	Velour Basic	96
038	Calf	50	1056	Nubuk Velour Classic	39
039	Calf matt	50	1057	Atlantik Pilot	80
043	Antique Classic Kontrastnaht	36	1058	Atlantik Pilot Kontrastnaht	80
045	Antique Classic	36	2044	Saddle Vintage Stitched	83
046	Antique SCE Kontrastnaht	56	2045	Saddle Vintage Non-stitched	83
0461	Outback SCE	56	2046	Vegetabil Non-stitched	82
051	Calf Élégance	47			
053	Nubuk Velour	79		GRAIN PRÄGUNG	
055	Calf Swiss Line rebordé	51	447	Krokodil Classic FC brillant	44
061	California	42	449	Krokodil Classic FC matt	44
063	Kalbleder Maritim	94	2450	Krokodil Classic FC Kontrastnaht bombé	44
066	Sellier Classic	36	025	Python Classic brillant	45
068	Taurillon Classic	39			
072	Kalbleder Chronogrande	67		KAUTSCHUK WATERPROOF	
0721	Outback Chronogrande	66	073	Chrono Soft Diver	71
075	Kalbleder Chrono Soft	70			
083	Calf SCE	56			
092	Shrunk	40			
121	Schweinsleder Classic	37		TEXTIL CORDURA ²⁾	
122	Lackleder Classic	43	509	Cordura ²⁾	81
123	Lackleder rebordé	48			
149	Antique GTO Extra	89			
164	Mountain Bear bombé	84		KAUFMANN VINTAGE	
165	Mountain Bear SCE	56			
167	Mountain Bear Sport	85		OLD FASHIONED	
180	Sauvage Classic	38	2101	Dakota	112
181	Sauvage Classic Kontrastnaht	38	2103	Mountain Bear	111
182	Sauvage Fashion	38	21031	Mountain Bear Sport	111
183	Sauvage Maritim	94	2115	US-Baseball Glove-Leather	112
277	Vacchetta Classic	39	2120	Krokodil Vintage	110
414	Calf GTO	87	2125	Lammnappa Antik	112
520	Sauvage Cupertino handgenäht	102	2047	Nubuk Velour	114
521	Atlantik Cupertino handgenäht	102	2048	Shell Cordovan	115
522	French Calf Cupertino handgenäht	102	2049	Vegetabil Vintage	113
			2050	Caiman Tail	110
			2051	Nubuk Rustique	114

REF.	MODELL	SEITE	REF.	MODELL	SEITE
VINTAGESTRAPS			SONSTIGES		
1001	Dakota	118		Change-It Stege	126
1003	Mountain Bear	118		Change-It Bandlochzange	126
1004	Nubuk	118		Bänder zum Kleben	127
1005	US Pull-Up	118		Sammelbox für Preisetiketten	126
1015	US-Baseball Glove-Leather	119		Namensprägung	127
LIMITED EDITION			VERKAUFSSYSTEME		
1020	Krokodil Vintage, inkl. Box und Zubehör	119	9020	Kubus 5	133
1090	Limited Edition Box einzeln, inkl. Zubehör	120	9030	Kubus 10	133
			9040	Kubus 15	132
			9050	Kubus 20 - 360° Edition	134
			9060	Kubus 30 - Standmodell	135
			988	Vorlagemappe 32	136
KAUFMANN ZUBEHÖR			KAUFMANN LEDER UND FARBEN		
STIFTSCHLIESSEN				Krokodil	140
601	Classic Edelstahl	124		Eidechse und Teju	146
602	Classic Edelstahl vergoldet	124		Shell Cordovan	148
967	Trophy Edelstahl	124		Strauß	150
968	Trophy Edelstahl vergoldet	124		Kalb und Rind	152
969	Navy Edelstahl	124		Lamm	168
				Haifisch	169
STIFTSCHLIESSEN VINTAGE				Bison	170
1101	Vintage No. 1 Edelstahl matt	124		Büffel	171
				Schwein	172
				Textil und Kautschuk	173
FALTSCHLIESSEN					
807	Edelstahl	125			
808	Edelstahl vergoldet	125			



ERLESENESES
FÜR SIE UND IHN



HIGH KAUFMANN CLASS
ESTD.
1942
TRADE MARK
MADE IN GERMANY

CLASSIC



KAUFMANN COLLECTION

Uhrenarmbänder aus der Manufaktur Kaufmann

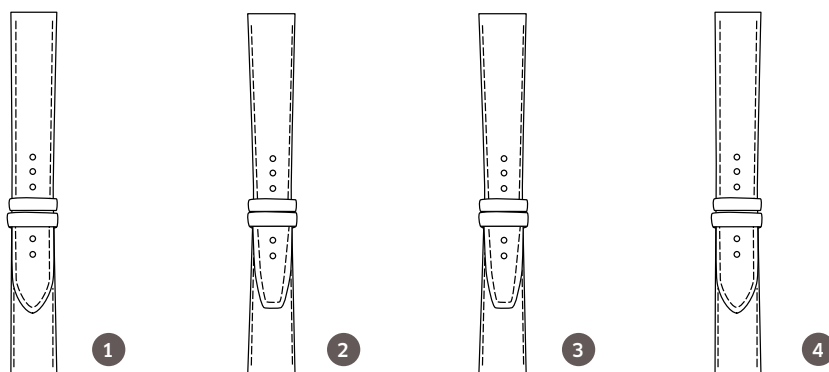

Auf den folgenden Seiten finden Sie:

1

CLASSIC | 26
Unsere Klassiker.

2

SCE | 52
Swiss Carrée Extra.

3

SCE MAXX | 58
Unser Band mit besonders starkem Bandaufbau.

4

WATERPROOF | 60
Wasserabweisende Uhrenarmbänder.

CLASSIC

Handmade in Germany



HAUTFREUNDLICHES
FUTTERLEDER



FEINE
STEPPMASCHINENNAHT



GARANTIERT IN DER
KAUFMANN MANUFAKTUR
IN DEUTSCHLAND
ANGEFERTIGT

CLASSIC.

Unsere Classic Modelle finden Sie auf den folgenden Seiten in den Lederarten Krokodil, Strauß, Eidechse, Shell Cordovan, Haifisch, Taurillon sowie in Kalbs-, Rind- und Schweinsleder.

Coupé franc Verarbeitung mit mehrfach lackierten, geschliffenen und versiegelten Kanten. Hautfreundliches Futterleder. Feine Steppmaschinennaht.

Handvernäht an der Schließe. Die Schlaufen sind je nach Modell von Hand lackiert oder eingeschlagen. Die verstellbare Schlaufe ist vernäht. Die Nahtenden sind von Hand mit jeweils zwei Knoten verknüpft. Die leichte Bänderinlage ist aus Leder. Die Uhrenarmbänder verfügen über eine Glasfaser-sicherung für den Uhren- und Schließenanstoß.



CLASSIC

Krokodil brillant



416 | Krokodil Classic Full Cut brillant



417 | Krokodil Classic Full Cut brillant bombé



Farben
Krokodil brillant Seite 143

MACHART
Verarbeitung



COUPÉ FRANC

GRÖSSEN
Bandstärken¹⁾

	ANSTOSS BEREICH	SCHLIESSEN BEREICH
Standard M	3,0 MM	2,2 MM
Standard L	3,2 MM	2,2 MM
Bombé	5,0 MM	2,2 MM

Bandlängen

	LOCHTEIL	SCHLIESSEN TEIL
M	105 MM	70 MM
L	115 MM	75 MM
ML*	115 MM	85 MM
XL*	120 MM	90 MM

*10% Überlängenaufpreis

Band- und Schließenbreiten

	M	L	ML*	XL*
12/10	✓	✓	✓	✓
13/12	✓	✓	✓	✓
14/12	✓	✓	✓	✓
15/14	✓	✓	✓	✓
16/14	✓	✓	✓	✓
17/14	✓	✓	✓	✓
17/16	✓	✓	✓	✓
18/14	✓	✓	✓	✓
18/16	✓	✓	✓	✓
19/14	✓	✓	✓	✓
19/16	✓	✓	✓	✓
20/16	✓	✓	✓	✓
20/18	✓	✓	✓	✓
21/18	✓	✓	✓	✓
22/18	✓	✓	✓	✓
22/20	✓	✓	✓	✓

✓ Standard

✓ Einzelanfertigung

Nicht aufgeführte Band- und Schließenbreiten erhalten Sie als Einzelanfertigung.



410 | Krokodil Classic Flanke brillant

MACHART

Verarbeitung



COUPÉ FRANC

GRÖSSEN

Bandstärken¹⁾

	ANSTOSS BEREICH	SCHLIESSEN BEREICH
Standard M	3,0 MM	2,2 MM
Standard L	3,2 MM	2,2 MM

Bandlängen

	LOCHTEIL	SCHLIESSEN TEIL
M	105 MM	70 MM
L	115 MM	75 MM
ML*	115 MM	85 MM
XL*	120 MM	90 MM

*10% Überlängenaufpreis

Band- und Schließenbreiten

	M	L	ML*	XL*
08/08	✓	✓	✓	✓
09/08	✓	✓	✓	✓
10/10	✓	✓	✓	✓
11/10	✓	✓	✓	✓
12/10	✓	✓	✓	✓
13/12	✓	✓	✓	✓
14/12	✓	✓	✓	✓
15/14	✓	✓	✓	✓
16/14	✓	✓	✓	✓
17/14	✓	✓	✓	✓
17/16	✓	✓	✓	✓
18/14	✓	✓	✓	✓
18/16	✓	✓	✓	✓
19/14	✓	✓	✓	✓
19/16	✓	✓	✓	✓
20/16	✓	✓	✓	✓
20/18	✓	✓	✓	✓
21/18	✓	✓	✓	✓
22/18	✓	✓	✓	✓

✓ Standard

✓ Einzelanfertigung

Nicht aufgeführte Band- und Schließenbreiten erhalten Sie als Einzelanfertigung.

CLASSIC

Krokodil matt



421 | Krokodil Classic
Full Cut matt
bombé



423 | Krokodil Classic
Full Cut matt
Kontrastnaht
bombé



424 | Krokodil Classic
Full Cut matt
Kontrastnaht



430 | Krokodil Classic
Flanke matt



426 | Krokodil Classic Full Cut matt



Farben
Krokodil matt Seite 141

MACHART

Verarbeitung



COUPÉ FRANC

GRÖSSEN

Bandstärken¹⁾

	ANSTOSS BEREICH	SCHLIESSEN BEREICH
Standard M	3,0 MM	2,2 MM
Standard L	3,2 MM	2,2 MM
Bombé	5,0 MM	2,2 MM

Bandlängen

	LOCHTEIL	SCHLIESSEN TEIL
M	105 MM	70 MM
L	115 MM	75 MM
ML*	115 MM	85 MM
XL*	120 MM	90 MM

*10% Überlängenaufpreis

Band- und Schließenbreiten

	M	L	ML*	XL*
12/10	✓	✓	✓	✓
13/12	✓	✓	✓	✓
14/12	✓	✓	✓	✓
15/14	✓	✓	✓	✓
16/14	✓	✓	✓	✓
17/14	✓	✓	✓	✓
17/16	✓	✓	✓	✓
18/14	✓	✓	✓	✓
18/16	✓	✓	✓	✓
19/14	✓	✓	✓	✓
19/16	✓	✓	✓	✓
20/16	✓	✓	✓	✓
20/18	✓	✓	✓	✓
21/18	✓	✓	✓	✓
22/18	✓	✓	✓	✓
22/20	✓	✓	✓	✓

✓ Standard

✓ Einzelanfertigung

Nicht aufgeführte Band- und Schließenbreiten erhalten Sie als Einzelanfertigung.

CLASSIC

Strauß und Eidechse



310 | Straußenbein Classic

329 | Strauß Classic
Kontrastnaht

330 | Strauß Classic



Farben
Straußenbein Seite 151
Strauß Seite 151



160 | Eidechse Classic

162 | Teju Eidechse



Farben

Eidechse Classic Seite 147
Teju Eidechse Seite 147

MACHART

Verarbeitung



COUPÉ FRANC

GRÖSSEN

Bandstärken¹⁾

	ANSTOSS BEREICH	SCHLIESSEN BEREICH
Standard M	3,0 MM	2,2 MM
Standard L	3,2 MM	2,2 MM

Bandlängen

	LOCHTEIL	SCHLIESSEN TEIL
M	105 MM	70 MM
L	115 MM	75 MM
ML*	115 MM	85 MM
XL*	120 MM	90 MM

*10% Überlängenaufpreis

Band- und Schließenbreiten

	M	L	ML*	XL*
12/10	✓	✓	✓	✓
13/12	✓	✓	✓	✓
14/12	✓	✓	✓	✓
15/14	✓	✓	✓	✓
16/14	✓	✓	✓	✓
17/14	✓	✓	✓	✓
17/16	✓	✓	✓	✓
18/14	✓	✓	✓	✓
18/16	✓	✓	✓	✓
19/14	✓	✓	✓	✓
19/16	✓	✓	✓	✓
20/16	✓	✓	✓	✓
20/18	✓	✓	✓	✓
21/18	✓	✓	✓	✓
22/18	✓	✓	✓	✓
22/20	✓	✓	✓	✓

✓ Standard

✓ Einzelanfertigung

Nicht aufgeführte Band- und Schließenbreiten erhalten Sie als Einzelanfertigung.

CLASSIC

Shell Cordovan und Haifisch



069 | Shell Cordovan Classic



169 | Shell Cordovan Classic bombé



Farben
Shell Cordovan Seite 149

MACHART

Verarbeitung



COUPÉ FRANC

GRÖSSEN

Bandstärken¹⁾

	ANSTOSS BEREICH	SCHLIESSEN BEREICH
Standard M	3,0 MM	2,2 MM
Standard L	3,2 MM	2,2 MM
Bombé	5,0 MM	2,2 MM

Bandlängen

	LOCHTEIL	SCHLIESSEN TEIL
M	105 MM	70 MM
L	115 MM	75 MM
ML*	115 MM	85 MM
XL*	120 MM	90 MM

*10% Überlängenaufpreis

Band- und Schließenbreiten

	M	L	ML*	XL*
12/10	✓	✓	✓	✓
13/12	✓	✓	✓	✓
14/12	✓	✓	✓	✓
15/14	✓	✓	✓	✓
16/14	✓	✓	✓	✓
17/14	✓	✓	✓	✓
17/16	✓	✓	✓	✓
18/14	✓	✓	✓	✓
18/16	✓	✓	✓	✓
19/14	✓	✓	✓	✓
19/16	✓	✓	✓	✓
20/16	✓	✓	✓	✓
20/18	✓	✓	✓	✓
21/18	✓	✓	✓	✓
22/18	✓	✓	✓	✓
22/20	✓	✓	✓	✓

✓ Standard

✓ Einzelanfertigung

Nicht aufgeführte Band- und Schließenbreiten erhalten Sie als Einzelanfertigung.



290 | Haifisch Classic



Farben
Haifisch Seite 169

MACHART

Verarbeitung



COUPÉ FRANC

GRÖSSEN

Bandstärken¹⁾

	ANSTOSS BEREICH	SCHLIESSEN BEREICH
Standard M	3,0 MM	2,2 MM
Standard L	3,2 MM	2,2 MM
Bombé	5,0 MM	2,2 MM

Bandlängen

	LOCHTEIL	SCHLIESSEN TEIL
M	105 MM	70 MM
L	115 MM	75 MM
ML*	115 MM	85 MM
XL*	120 MM	90 MM

*10% Überlängenaufpreis

Band- und Schließenbreiten

	M	L	ML*	XL*
12/10	✓	✓	✓	✓
13/12	✓	✓	✓	✓
14/12	✓	✓	✓	✓
15/14	✓	✓	✓	✓
16/14	✓	✓	✓	✓
17/14	✓	✓	✓	✓
17/16	✓	✓	✓	✓
18/14	✓	✓	✓	✓
18/16	✓	✓	✓	✓
19/14	✓	✓	✓	✓
19/16	✓	✓	✓	✓
20/16	✓	✓	✓	✓
20/18	✓	✓	✓	✓
21/18	✓	✓	✓	✓
22/18	✓	✓	✓	✓
22/20	✓	✓	✓	✓

✓ Standard

✓ Einzelanfertigung

Nicht aufgeführte Band- und Schließenbreiten erhalten Sie als Einzelanfertigung.

CLASSIC

Rind-, Kalb- und Schweinsleder



043 | Antique Classic
Kontrastnaht



045 | Antique Classic bombé



066 | Sellier Classic



Farben
Antique Seite 156
Sellier Seite 155



121 | Schweinsleder Classic bombé

08: cognac/Kontrastnaht
50: Schwarz/Ton in Ton



Farben
Schweinsleder Seite 172

MACHART

Verarbeitung



COUPÉ FRANC

GRÖSSEN

Bandstärken¹⁾

	ANSTOSS BEREICH	SCHLIESSEN BEREICH
Standard M	3,0 MM	2,2 MM
Standard L	3,2 MM	2,2 MM
Bombé	5,0 MM	2,2 MM

Bandlängen

	LOCHTEIL	SCHLIESSEN TEIL
M	105 MM	70 MM
L	115 MM	75 MM
ML*	115 MM	85 MM
XL*	120 MM	90 MM

*10% Überlängenaufpreis

Band- und Schließenbreiten

	M	L	ML*	XL*
12/10	✓	✓	✓	✓
13/12	✓	✓	✓	✓
14/12	✓	✓	✓	✓
15/14	✓	✓	✓	✓
16/14	✓	✓	✓	✓
17/14	✓	✓	✓	✓
17/16	✓	✓	✓	✓
18/14	✓	✓	✓	✓
18/16	✓	✓	✓	✓
19/14	✓	✓	✓	✓
19/16	✓	✓	✓	✓
20/16	✓	✓	✓	✓
20/18	✓	✓	✓	✓
21/18	✓	✓	✓	✓
22/18	✓	✓	✓	✓
22/20	✓	✓	✓	✓

✓ Standard

✓ Einzelanfertigung

Nicht aufgeführte Band- und Schließenbreiten erhalten Sie als Einzelanfertigung.

CLASSIC

Rindleder



180 | **Savage Classic**

181 | **Savage Classic Kontrastnaht**

182 | **Savage Fashion**



Farben
Savage Seite 160

Neuheit
WEISSE BANDKANTE

MACHART
Verarbeitung



COUPÉ FRANC

GRÖSSEN
Bandstärken¹⁾

	ANSTOSS BEREICH	SCHLIESSEN BEREICH
Standard M	1,9 MM	1,9 MM
Standard L	2,2 MM	2,2 MM

Bandlängen

	LOCHTEIL	SCHLIESSEN TEIL
M	105 MM	70 MM
L	115 MM	75 MM
ML*	115 MM	85 MM
XL*	120 MM	90 MM

*10% Überlängenaufpreis

Band- und Schließenbreiten

	M	L	ML*	XL*
12/10	✓	✓	✓	✓
13/12	✓	✓	✓	✓
14/12	✓	✓	✓	✓
15/14	✓	✓	✓	✓
16/14	✓	✓	✓	✓
17/14	✓	✓	✓	✓
17/16	✓	✓	✓	✓
18/14	✓	✓	✓	✓
18/16	✓	✓	✓	✓
19/14	✓	✓	✓	✓
19/16	✓	✓	✓	✓
20/16	✓	✓	✓	✓
20/18	✓	✓	✓	✓
21/18	✓	✓	✓	✓
22/18	✓	✓	✓	✓
22/20	✓	✓	✓	✓

✓ Standard

✓ Einzelanfertigung

Nicht aufgeführte Band- und Schließenbreiten erhalten Sie als Einzelanfertigung.



Kaufmann
NEUHEIT
2017/2018

1056 | Nubuk Velour
Classic

068 | Taurillon
Classic

277 | Vacchetta
Classic



Farben

Nubuk Velour Seite 162
Taurillon Seite 153
Vacchetta Seite 154

MACHART

Verarbeitung



COUPÉ FRANC

GRÖSSEN

Bandstärken¹⁾

	ANSTOSS BEREICH	SCHLIESSEN BEREICH
Standard M	3,0 MM	3,0 MM
Standard L	3,2 MM	3,2 MM

Bandlängen

	LOCHTEIL	SCHLIESSEN TEIL
M	105 MM	70 MM
L	115 MM	75 MM
ML*	115 MM	85 MM
XL*	120 MM	90 MM

*10% Überlängenaufpreis

Band- und Schließenbreiten

	M	L	ML*	XL*
12/10	✓	✓	✓	✓
13/12	✓	✓	✓	✓
14/12	✓	✓	✓	✓
15/14	✓	✓	✓	✓
16/14	✓	✓	✓	✓
17/14	✓	✓	✓	✓
17/16	✓	✓	✓	✓
18/14	✓	✓	✓	✓
18/16	✓	✓	✓	✓
19/14	✓	✓	✓	✓
19/16	✓	✓	✓	✓
20/16	✓	✓	✓	✓
20/18	✓	✓	✓	✓
21/18	✓	✓	✓	✓
22/18	✓	✓	✓	✓
22/20	✓	✓	✓	✓

✓ Standard

✓ Einzelanfertigung

Nicht aufgeführte Band- und Schließenbreiten erhalten Sie als Einzelanfertigung.

CLASSIC

Rindleder



092 | Shrunk



Farben
Shrunk Seite 162

MACHART

Verarbeitung



COUPÉ FRANC

GRÖSSEN

Bandstärken¹⁾

	ANSTOSS BEREICH	SCHLIESSEN BEREICH
Standard M	3,0 MM	2,2 MM
Standard L	3,2 MM	3,2 MM

Bandlängen

	LOCHTEIL	SCHLIESSEN TEIL
M	105 MM	70 MM
L	115 MM	75 MM
ML*	115 MM	85 MM
XL*	120 MM	90 MM

*10% Überlängenaufpreis

Band- und Schließenbreiten

	M	L	ML*	XL*
12/10	✓	✓	✓	✓
13/12	✓	✓	✓	✓
14/12	✓	✓	✓	✓
15/14	✓	✓	✓	✓
16/14	✓	✓	✓	✓
17/16	✓	✓	✓	✓
18/16	✓	✓	✓	✓
19/16	✓	✓	✓	✓
20/16	✓	✓	✓	✓
20/18	✓	✓	✓	✓
22/18	✓	✓	✓	✓
22/20	✓	✓	✓	✓
24/20	✓	✓	✓	✓

✓ Standard

✓ Einzelanfertigung

Nicht aufgeführte Band- und Schließenbreiten erhalten Sie als Einzelanfertigung.



032 | Carabou



Farben
Carabou Seite 157

MACHART

Verarbeitung



COUPÉ FRANC

GRÖSSEN

Bandstärken¹⁾

	ANSTOSS BEREICH	SCHLIESSEN BEREICH
Standard M	3,0 MM	2,2 MM
Standard L	3,2 MM	3,2 MM

Bandlängen

	LOCHTEIL	SCHLIESSEN TEIL
M	105 MM	70 MM
L	115 MM	75 MM
ML*	115 MM	85 MM
XL*	120 MM	90 MM

*10% Überlängenaufpreis

Band- und Schließenbreiten

	M	L	ML*	XL*
12/10	✓	✓	✓	✓
13/12	✓	✓	✓	✓
14/12	✓	✓	✓	✓
15/14	✓	✓	✓	✓
16/14	✓	✓	✓	✓
17/16	✓	✓	✓	✓
18/16	✓	✓	✓	✓
19/16	✓	✓	✓	✓
20/16	✓	✓	✓	✓
20/18	✓	✓	✓	✓
22/18	✓	✓	✓	✓
22/20	✓	✓	✓	✓
24/20	✓	✓	✓	✓

✓ Standard

✓ Einzelanfertigung

Nicht aufgeführte Band- und Schließenbreiten erhalten Sie als Einzelanfertigung.

CLASSIC

Kalbleder



061 | California



Farben
California Seite 163

MACHART
Verarbeitung



COUPÉ FRANC

GRÖSSEN
Bandstärken¹⁾

	ANSTOSS BEREICH	SCHLIESSEN BEREICH
Standard M	1,9 MM	1,9 MM
Standard L	2,2 MM	2,2 MM

Bandlängen

	LOCHTEIL	SCHLIESSEN TEIL
M	105 MM	70 MM
L	115 MM	75 MM
ML*	115 MM	85 MM
XL*	120 MM	90 MM

*10% Überlängenaufpreis

Band- und Schließenbreiten

	M	L	ML*	XL*
12/10	✓	✓	✓	✓
13/12	✓	✓	✓	✓
14/12	✓	✓	✓	✓
15/14	✓	✓	✓	✓
16/14	✓	✓	✓	✓
17/14	✓	✓	✓	✓
17/16	✓	✓	✓	✓
18/14	✓	✓	✓	✓
18/16	✓	✓	✓	✓
19/14	✓	✓	✓	✓
19/16	✓	✓	✓	✓
20/16	✓	✓	✓	✓
20/18	✓	✓	✓	✓
21/18	✓	✓	✓	✓
22/18	✓	✓	✓	✓

✓ Standard

✓ Einzelanfertigung

Nicht aufgeführte Band- und Schließenbreiten erhalten Sie als Einzelanfertigung.



122 | Lackleder Classic



Farben
Lackleder Seite 164

MACHART

Verarbeitung



COUPÉ FRANC

GRÖSSEN

Bandstärken¹⁾

	ANSTOSS BEREICH	SCHLIESSEN BEREICH
Standard M	3,0 MM	2,2 MM
Standard L	3,2 MM	2,2 MM

Bandlängen

	LOCHTEIL	SCHLIESSEN TEIL
M	105 MM	70 MM
L	115 MM	75 MM
ML*	115 MM	85 MM
XL*	120 MM	90 MM

*10% Überlängenaufpreis

Band- und Schließenbreiten

	M	L	ML*	XL*
12/10	✓	✓	✓	✓
13/12	✓	✓	✓	✓
14/12	✓	✓	✓	✓
15/14	✓	✓	✓	✓
16/14	✓	✓	✓	✓
17/14	✓	✓	✓	✓
17/16	✓	✓	✓	✓
18/14	✓	✓	✓	✓
18/16	✓	✓	✓	✓
19/14	✓	✓	✓	✓
19/16	✓	✓	✓	✓
20/16	✓	✓	✓	✓
20/18	✓	✓	✓	✓
21/18	✓	✓	✓	✓
22/18	✓	✓	✓	✓
22/20	✓	✓	✓	✓

✓ Standard

✓ Einzelanfertigung

Nicht aufgeführte Band- und Schließenbreiten erhalten Sie als Einzelanfertigung.

CLASSIC

Prägung



447 | Krokodil Grain Classic
Full Cut brillant



449 | Krokodil Grain Classic
Full Cut matt



2450 | Krokodil Grain Classic
Full Cut matt Kontrastnaht
bombé



Farben

Krokodil Grain brillant Seite 164
Krokodil Grain matt Seite 164



025 | Python Grain Classic brillant



Farben
Python Grain brillant Seite 164

MACHART

Verarbeitung



COUPÉ FRANC

GRÖSSEN

Bandstärken¹⁾

	ANSTOSS BEREICH	SCHLIESSEN BEREICH
Standard M	3,0 MM	2,2 MM
Standard L	3,2 MM	2,2 MM
Bombé	5,0 MM	2,2 MM

Bandlängen

	LOCHTEIL	SCHLIESSEN TEIL
M	105 MM	70 MM
L	115 MM	75 MM
ML*	115 MM	85 MM
XL*	120 MM	90 MM

*10% Überlängenaufpreis

Band- und Schließenbreiten

	M	L	ML*	XL*
12/10	✓	✓	✓	✓
13/12	✓	✓	✓	✓
14/12	✓	✓	✓	✓
15/14	✓	✓	✓	✓
16/14	✓	✓	✓	✓
17/14	✓	✓	✓	✓
17/16	✓	✓	✓	✓
18/14	✓	✓	✓	✓
18/16	✓	✓	✓	✓
19/14	✓	✓	✓	✓
19/16	✓	✓	✓	✓
20/16	✓	✓	✓	✓
20/18	✓	✓	✓	✓
21/18	✓	✓	✓	✓
22/18	✓	✓	✓	✓
22/20	✓	✓	✓	✓

✓ Standard

✓ Einzelanfertigung

Nicht aufgeführte Band- und Schließenbreiten erhalten Sie als Einzelanfertigung.

CLASSIC

Ohne Naht



440 | Krokodil
Élégance Full
Cut brillant

420 | Krokodil
Élégance
Flanke brillant

150 | Eidechse
Élégance



Farben
Krokodil brillant Seite 143
Krokodil matt Seite 141
Eidechse Classic Seite 147

MACHART

Verarbeitung

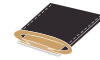

REMBORDÉ

GRÖSSEN

Bandstärken¹⁾

	ANSTOSS BEREICH	SCHLIESSEN BEREICH
Standard	2,2 MM	2,0 MM

Bandlängen

	LOCHTEIL	SCHLIESSEN TEIL
M	110 MM	70 MM
L	115 MM	75 MM
ML*	115 MM	85 MM
XL*	120 MM	90 MM

*10% Überlängenaufpreis

Band- und Schließenbreiten

	M	L	ML*	XL*
12/10	✓	✓	✓	✓
13/12	✓	✓	✓	✓
14/12	✓	✓	✓	✓
15/14	✓	✓	✓	✓
16/14	✓	✓	✓	✓
17/14	✓	✓	✓	✓
17/16	✓	✓	✓	✓
18/14	✓	✓	✓	✓
18/16	✓	✓	✓	✓
19/14	✓	✓	✓	✓
19/16	✓	✓	✓	✓
20/14	✓	✓	✓	✓
20/16	✓	✓	✓	✓
20/18	✓	✓	✓	✓
21/18	✓	✓	✓	✓
22/18	✓	✓	✓	✓

✓ Standard

✓ Einzelanfertigung

Weitere Lederarten



42001 Krokodil Flanke matt
44001 Krokodil Full Cut matt



051 | Calf Éléance



Farben
Calf Seite 156

MACHART

Verarbeitung

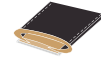

REMBORDÉ

GRÖSSEN

Bandstärken¹⁾

	ANSTOSS BEREICH	SCHLIESSEN BEREICH
Standard	2,2 MM	2,0 MM

Bandlängen

	LOCHTEIL	SCHLIESSEN TEIL
M	110 MM	70 MM
L	115 MM	75 MM
ML*	115 MM	85 MM
XL*	120 MM	90 MM

*10% Überlängenaufpreis

Band- und Schließenbreiten

	M	L	ML*	XL*
08/08	✓	✓	✓	✓
09/08	✓	✓	✓	✓
10/10	✓	✓	✓	✓
11/10	✓	✓	✓	✓
12/10	✓	✓	✓	✓
13/12	✓	✓	✓	✓
14/12	✓	✓	✓	✓
15/14	✓	✓	✓	✓
16/14	✓	✓	✓	✓
17/14	✓	✓	✓	✓
17/16	✓	✓	✓	✓
18/14	✓	✓	✓	✓
18/16	✓	✓	✓	✓
19/14	✓	✓	✓	✓
19/16	✓	✓	✓	✓
20/16	✓	✓	✓	✓
20/18	✓	✓	✓	✓
21/18	✓	✓	✓	✓
22/18	✓	✓	✓	✓

✓ Standard

✓ Einzelanfertigung

CLASSIC

Kalbleder



123 | Lackleder rembordé



Farben
Lackleder Seite 164

MACHART

Verarbeitung

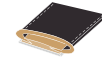

REMBORDÉ

GRÖSSEN

Bandstärken¹⁾

	ANSTOSS BEREICH	SCHLIESSEN BEREICH
Standard	2,4 MM	2,2 MM

Bandlängen

	LOCHTEIL	SCHLIESSEN TEIL
M	110 MM	70 MM
L	115 MM	75 MM
ML*	115 MM	85 MM
XL*	120 MM	90 MM

*10% Überlängenaufpreis

Band- und Schließenbreiten

	M	L	ML*	XL*
12/10	✓	✓	✓	✓
13/12	✓	✓	✓	✓
14/12	✓	✓	✓	✓
15/14	✓	✓	✓	✓
16/14	✓	✓	✓	✓
17/14	✓	✓	✓	✓
17/16	✓	✓	✓	✓
18/14	✓	✓	✓	✓
18/16	✓	✓	✓	✓
19/14	✓	✓	✓	✓
19/16	✓	✓	✓	✓
20/16	✓	✓	✓	✓
20/18	✓	✓	✓	✓
21/18	✓	✓	✓	✓
22/18	✓	✓	✓	✓
22/20	✓	✓	✓	✓

✓ Standard

✓ Einzelanfertigung



033 | Calf Designo matt

Nur in schwarz erhältlich

MACHART
Verarbeitung



COUPÉ FRANC

GRÖSSEN
Bandstärken¹⁾

	ANSTOSS BEREICH	SCHLIESSEN BEREICH
Standard	2,2 MM	2,2 MM

Bandlängen

	LOCHTEIL	SCHLIESSEN TEIL
M	105 MM	70 MM
L	115 MM	75 MM
ML*	115 MM	85 MM
XL*	120 MM	90 MM

*10% Überlängenaufpreis

Band- und Schließenbreiten

	M	L	ML*	XL*
12/12	✓	✓	✓	✓
14/14	✓	✓	✓	✓
16/16	✓	✓	✓	✓
18/18	✓	✓	✓	✓
20/20	✓	✓	✓	✓

✓ Standard

✓ Einzelanfertigung

CLASSIC

Kalbleder



037 | Calf matt zum Kleben
Für feste Stege; nur in schwarz erhältlich

038 | Calf

039 | Calf matt
Nur in schwarz erhältlich

 **Farben**
Calf Seite 156

MACHART

Verarbeitung

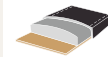

SEMI-REMBORDÉ

GRÖSSEN

Bandstärken¹⁾

	ANSTOSS BEREICH	SCHLIESSEN BEREICH
Standard	2,0 MM	2,0 MM

Bandlängen

	LOCHTEIL	SCHLIESSEN TEIL
M	110 MM	70 MM
L	115 MM	75 MM
ML*	115 MM	85 MM
XL*	120 MM	90 MM

*10% Überlängenaufpreis

Band- und Schließenbreiten

	M	L	ML*	XL*
08/08	✓	✓	✓	✓
10/10	✓	✓	✓	✓
12/10	✓	✓	✓	✓
13/12	✓	✓	✓	✓
14/12	✓	✓	✓	✓
15/14	✓	✓	✓	✓
16/14	✓	✓	✓	✓
17/16	✓	✓	✓	✓
18/16	✓	✓	✓	✓
19/16	✓	✓	✓	✓
20/16	✓	✓	✓	✓
22/16	✓	✓	✓	✓

✓ Standard

✓ Einzelanfertigung

Bitte beachten Sie, dass bei diesen Modellen eine Einzelanfertigung in abweichenden Maßen aus technischen Gründen nicht möglich ist.



055 | Calf Swiss Line matt rebordé



Farben
Calf matt Seite 156

MACHART
Verarbeitung



REMBORDÉ

GRÖSSEN
Bandstärken¹⁾

	ANSTOSS BEREICH	SCHLIESSEN BEREICH
Standard M	2,3 MM	2,3 MM
Standard L	2,9 MM	2,9 MM

Bandlängen

	LOCHTEIL	SCHLIESSEN TEIL
M	105 MM	70 MM
L	115 MM	75 MM
ML*	115 MM	85 MM
XL*	120 MM	90 MM

*10% Überlängenaufpreis

Band- und Schließenbreiten

	M	L	ML*	XL*
12/10	✓	✓	✓	✓
13/12	✓	✓	✓	✓
14/12	✓	✓	✓	✓
15/14	✓	✓	✓	✓
16/14	✓	✓	✓	✓
17/14	✓	✓	✓	✓
17/16	✓	✓	✓	✓
18/14	✓	✓	✓	✓
18/16	✓	✓	✓	✓
19/14	✓	✓	✓	✓
19/16	✓	✓	✓	✓
20/16	✓	✓	✓	✓
20/18	✓	✓	✓	✓
21/18	✓	✓	✓	✓
22/18	✓	✓	✓	✓
22/20	✓	✓	✓	✓

✓ Standard

✓ Einzelanfertigung

SWISS CARRÉE EXTRA

Handmade in Germany



ANSPRECHENDE SWISS
CARRÉE BANDSPITZE



MARKANTE REIFELUNG
PARALLEL ZUR NAHT



BOMBIERUNG
AUS LEDER



GARANTIERT IN DER
KAUFMANN MANUFAKTUR
IN DEUTSCHLAND
ANGEFERTIGT

SWISS CARRÉE EXTRA.

Unsere SCE Modelle finden Sie auf den folgenden Seiten in den Lederarten Krokodil, Büffel, Bison, sowie in Kalb- und Rindleder.

Coupé franc Verarbeitung mit mehrfach lackierten, geschliffenen und versiegelten Kanten. Swiss Carrée Bandspitze und hautfreundliches Futterleder. Feine Steppmaschinennaht. Handvernäht

an der SchlieÙe. Beide Schlaufen sind von Hand lackiert. Die verstellbare Schlaufe ist vernäht. Die Nahtenden sind von Hand mit jeweils zwei Knoten verknüpft. Die Bombierung ist aus Leder. Die Uhrenarmbänder verfügen über eine Glasfasersicherung für den Uhren- und Schließenanstoß. Garantiert in der Kaufmann Manufaktur in Deutschland angefertigt.



SWISS CARRÉE EXTRA

Krokodil



490 | Krokodil SCE
Full Cut matt

493 | Krokodil SCE
Full Cut matt
Kontrastnaht

Zusätzlich mit
schwarzem oder
dunkelbraunen
Rondell erhältlich

Verschiedene
**RONDELL
FARBEN**
ERHÄLTlich

MACHART

Verarbeitung



COUPÉ FRANC

GRÖSSEN

Bandstärken¹⁾

	ANSTOSS BEREICH	SCHLIESSEN BEREICH
Standard	4,0 MM	3,0 MM

Bandlängen

	LOCHTEIL	SCHLIESSEN TEIL
M	105 MM	70 MM
L	115 MM	75 MM
ML*	115 MM	85 MM
XL*	120 MM	90 MM

*10% Überlängenaufpreis

Band- und Schließenbreiten

	M	L	ML*	XL*
16/14	✓	✓	✓	✓
17/16	✓	✓	✓	✓
18/16	✓	✓	✓	✓
19/16	✓	✓	✓	✓
20/16	✓	✓	✓	✓
20/18	✓	✓	✓	✓
21/18	✓	✓	✓	✓
22/18	✓	✓	✓	✓

✓ Standard

✓ Einzelanfertigung



Farben

Krokodil matt Seite 141



491 | Krokodil SCE Full Cut brillant

MACHART

Verarbeitung



COUPÉ FRANC

GRÖSSEN

Bandstärken¹⁾

	ANSTOSS BEREICH	SCHLIESSEN BEREICH
Standard	4,0 MM	3,0 MM

Bandlängen

	LOCHTEIL	SCHLIESSEN TEIL
M	105 MM	70 MM
L	115 MM	75 MM
ML*	115 MM	85 MM
XL*	120 MM	90 MM

*10% Überlängenaufpreis

Band- und Schließenbreiten

	M	L	ML*	XL*
16/14	✓	✓	✓	✓
17/16	✓	✓	✓	✓
18/16	✓	✓	✓	✓
19/16	✓	✓	✓	✓
20/16	✓	✓	✓	✓
20/18	✓	✓	✓	✓
21/18	✓	✓	✓	✓
22/18	✓	✓	✓	✓

✓ Standard

✓ Einzelanfertigung



Farben

Krokodil brillant Seite 143

SWISS CARRÉE EXTRA

Kalb- und Rindleder, Bison und Büffel



046 | Antique SCE
Kontrastnaht

083 | Calf SCE

165 | Mountain Bear SCE 0461 | Outback SCE



274 | Bison SCE
Kontrastnaht

086 | Büffel SCE

MACHART

Verarbeitung



COUPÉ FRANC

GRÖSSEN

Bandstärken¹⁾

	ANSTOSS BEREICH	SCHLIESSEN BEREICH
Standard	4,0 MM	3,0 MM

Bandlängen

	LOCHTEIL	SCHLIESSEN TEIL
M	105 MM	70 MM
L	115 MM	75 MM
ML*	115 MM	85 MM
XL*	120 MM	90 MM

*10% Überlängenaufpreis

Band- und Schließenbreiten

	M	L	ML*	XL*
16/14	✓	✓	✓	✓
17/16	✓	✓	✓	✓
18/16	✓	✓	✓	✓
19/16	✓	✓	✓	✓
20/16	✓	✓	✓	✓
20/18	✓	✓	✓	✓
21/18	✓	✓	✓	✓
22/18	✓	✓	✓	✓

✓ Standard

✓ Einzelanfertigung



Farben

Antique Seite 156
Calf Seite 156
Outback Seite 161
Bison Seite 170
Büffel Seite 171

SCE MAXX

Handmade in Germany



SCE MAXX.

Unsere SCE MAXX Modelle erhalten Sie in Original Horween Shell Cordovan Pferdeleder aus Chicago. Bei diesem Modell (Ref. 269) besteht das Futterleder aus Shell Cordovan Back Cut. Ebenfalls erhalten Sie dieses Modell in Krokodilleder Full Cut in matter Zurichtung. Coupe franc Verarbeitung mit starkem Bandaufbau und hoher Bandkante.



ANSPRECHENDE SWISS
CARRÉE BANDSPITZE



STARKER SCE MAXX
BANDAUFBAU



GARANTIERT IN DER
KAUFMANN MANUFAKTUR
IN DEUTSCHLAND
ANGEFERTIGT



269 | Shell Cordovan
SCE MAXX



451 | Krokodil SCE MAXX
Full Cut matt

MACHART
Verarbeitung



COUPÉ FRANC

GRÖSSEN
Bandstärken¹⁾

	ANSTOSS BEREICH	SCHLIESSEN BEREICH
Standard	6,0-7,0 MM*	3,0 MM

* Je nach Breite des Uhrenarmbandes

Bandlängen

	LOCHTEIL	SCHLIESSEN TEIL
M	110 MM	70 MM
L	120 MM	80 MM
XL**	130 MM	90 MM

**10% Überlängenaufpreis

Band- und Schließenbreiten

	M	L	XL**
18/16	✓	✓	✓
19/16	✓	✓	✓
20/16	✓	✓	✓
20/18	✓	✓	✓
21/18	✓	✓	✓
22/18	✓	✓	✓
24/20	✓	✓	✓

✓ Standard

✓ Einzelanfertigung

Weitere Lederarten



452 Krokodil Full Cut brillant



Farben

Shell Cordovan Seite 149

Krokodil matt Seite 141

Krokodil brillant Seite 143

WATERPROOF

Handmade in Germany

Kaufmann
**NEUE
VERSION**



550 | Krokodil Waterproof CSW Full Cut matt

WATERPROOF.

Unsere Waterproof Uhrenarmbänder erhalten Sie in den Ausführungen Krokodil Waterproof CSW und Krokodil Waterproof SCE.

MACHART

Verarbeitung



COUPÉ FRANC

GRÖSSEN

Bandstärken¹⁾

	ANSTOSS BEREICH	SCHLIESSEN BEREICH
Standard	5,0 MM	3,0 MM

Bandlängen

	LOCHTEIL	SCHLIESSEN TEIL
M	110 MM	70 MM
L	120 MM	80 MM
XL*	130 MM	100 MM

*10% Überlängenaufpreis

Band- und Schließenbreiten

	M	L	XL*
18/16	✓	✓	✓
19/16	✓	✓	✓
20/16	✓	✓	✓
20/18	✓	✓	✓
21/18	✓	✓	✓
22/18	✓	✓	✓
24/20	✓	✓	✓

✓ Standard

✓ Einzelanfertigung

Nicht aufgeführte Band- und Schließenbreiten erhalten Sie als Einzelanfertigung.



494 | Krokodil Waterproof SCE Full Cut matt



Farben
Krokodil Waterproof matt Seite 142

MACHART

Verarbeitung



COUPÉ FRANC

GRÖSSEN

Bandstärken¹⁾

	ANSTOSS BEREICH	SCHLIESSEN BEREICH
Standard	4,0 MM	3,0 MM

Bandlängen

	LOCHTEIL	SCHLIESSEN TEIL
M	105 MM	70 MM
L	115 MM	75 MM
ML*	115 MM	85 MM
XL*	120 MM	90 MM

*10% Überlängenaufpreis

Band- und Schließenbreiten

	M	L	ML*	XL*
16/14	✓	✓	✓	✓
17/16	✓	✓	✓	✓
18/16	✓	✓	✓	✓
19/16	✓	✓	✓	✓
20/16	✓	✓	✓	✓
20/18	✓	✓	✓	✓
21/18	✓	✓	✓	✓
22/18	✓	✓	✓	✓

✓ Standard

✓ Einzelanfertigung



SCHWEISS- UND
WASSERABWEISEND



KAUTSCHUKBESCHICHTETES
HAUTFREUNDLICHES
FUTTERLEDER



KAUFMANN COLLECTION

Uhrenarmbänder aus der Manufaktur Kaufmann



1

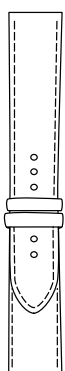

2



3

Der Bandaufbau:



Bandaufbau ChronoGrande



Bandaufbau Chrono Soft



Bandaufbau CSW

Auf den folgenden Seiten finden Sie:

1

CHRONOGRANDE | 64
Unser ganz starkes Stück.

3

CSW | 72
Chrono, sportlich und weich.

2

CHRONO SOFT | 68
Starker Bandaufbau in Rembordé
Portefeuille Verarbeitung.

CHRONOGRANDE

Handmade in Germany



MADE IN GERMANY



STREPPMASCHINENNAHT
IN KONTRASTFARBE



HAUTFREUNDLICHES
FUTTERLEDER DER
ABSOLUTEN SPITZENKLASSE



STARKER BANDAUFBAU MIT
BOMBIERUNG AUS LEDER

CHRONOGRANDE.

Unser Modell Chrono grande finden Sie auf den folgenden Seiten in den Lederarten Krokodil, Eidechse, Bison, Strauß, Haifisch sowie in Kalbsleder.

Coupé franc Verarbeitung mit mehrfach lackierten, geschliffenen und versiegelten Kanten. Hautfreundliches Futterleder. Feine Steppmaschinennaht. Handvernäht an der Schließe. Beide Schlaufen

sind von Hand lackiert. Die verstellbare Schlaufe ist vernäht. Die Nahtenden sind von Hand mit jeweils zwei Knoten verknüpft. Die Bombierung ist aus Leder. Die Uhrenarmbänder verfügen über eine Glasfasersicherung für den Uhren- und Schließenanstoß. Garantiert in der Kaufmann Manufaktur in Deutschland angefertigt.



CHRONOGRANDE

Zahlreiche Lederarten



472 | Krokodil
Chronogrande
Full Cut matt

0721 | Outback
Chronogrande

272 | Haifisch
Chronogrande

172 | Eidechse
Chronogrande



372 | Strauß
Chronogrande



273 | Bison
Chronogrande

MACHART
Verarbeitung



COUPÉ FRANC

GRÖSSEN
Bandstärken¹⁾

	ANSTOSS BEREICH	SCHLIESSEN BEREICH
Standard	6,0-7,0 MM*	3,0 MM

*Je nach Breite des Uhrenarmbandes

Bandlängen

	LOCHTEIL	SCHLIESSEN TEIL
M	105 MM	70 MM
L	120 MM	80 MM
XL**	130 MM	100 MM

**10% Überlängenaufpreis

Band- und Schließenbreiten

	M	L	XL**
18/16	✓	✓	✓
19/16	✓	✓	✓
20/18	✓	✓	✓
22/18	✓	✓	✓
22/20	✓	✓	✓
24/20	✓	✓	✓

✓ Standard

✓ Einzelanfertigung

Weitere Lederarten



471 Krokodil Full Cut brillant



072 Kalbleder



Farben

- Krokodil matt Seite 141
- Krokodil brillant Seite 143
- Kalbleder Seite 154
- Kalbleder Outback Seite 161
- Haifisch Seite 169
- Eidechse Classic Seite 147
- Strauß Seite 151
- Bison Seite 170

CHRONO SOFT

Handmade in Germany



MADE IN GERMANY



BOMBIERUNG AUS LEDER



HAUTFREUNDLICHES
FUTTERLEDER



FEINE STEPPMASCHINEN-
NAHT IN KONTRASTFARBE

CHRONO SOFT.

Unsere Modelle Chrono Soft finden Sie auf den folgenden Seiten in den Lederarten Krokodil, Haifisch, Kalbleder sowie in Kautschuk.

Aufwändige Rembordé Portefeuille Verarbeitung mit eingeschlagenen Kanten. Hautfreundliches Futterleder. Feine Steppmaschinennaht in Kontrastfarbe.

Beide Schlaufen sind in rembordé gefertigt. Die verstellbare Schlaufe ist vernäht. Die Nahtenden sind von Hand abgelötet. Die leichte Bombierung ist aus Leder. Die Uhrenarmbänder verfügen über eine Glasfasersicherung für den Uhren- und Schließenstoß. Garantiert in der Kaufmann Manufaktur in Deutschland angefertigt.



CHRONO SOFT

Kalbleder, Krokodil, Haifisch und Kautschuk



075 | Kalbleder Chrono Soft



466 | Krokodil Chrono Soft
Full Cut matt



294 | Haifisch Chrono Soft



073 | Kautschuk Chrono Soft Diver

Farbe 01: Schwarz/weiße Naht
Farbe 50: Schwarz/Ton in Ton

MACHART

Verarbeitung



REMBORDÉ

GRÖSSEN

Bandstärken¹⁾

	ANSTOSS BEREICH	SCHLIESSEN BEREICH
Standard	6,0 MM	3,2 MM

Bandlängen

	LOCHTEIL	SCHLIESSEN TEIL
M	105 MM	70 MM
L	115 MM	75 MM
ML*	115 MM	85 MM
XL*	120 MM	90 MM

*10% Überlängenaufpreis

Band- und Schließenbreiten

	M	L	ML*	XL*
15/14	✓	✓	✓	✓
16/14	✓	✓	✓	✓
18/16	✓	✓	✓	✓
19/16	✓	✓	✓	✓
20/18	✓	✓	✓	✓
22/18	✓	✓	✓	✓

✓ Standard

✓ Einzelanfertigung

Weitere Lederarten



456 Krokodil Full Cut brillant



Farben

Kalbleder Seite 154
Krokodil matt Seite 141
Krokodil brillant Seite 143
Haifisch Seite 169
Kautschuk Seite 173

CSW

Handmade in Germany



MADE IN GERMANY



SOFT-TOUCH-BOMBIERUNG



SPEZIELLE SICHERUNG
FÜR UHR UND SCHLIESSE



HAUTFREUNDLICHES
FUTTERLEDER

CSW.

Unsere CSW Serie finden Sie auf den folgenden Seiten in den Lederarten Krokodil, Strauß, Shell Cordovan sowie Rindleder Atlantik und Shrunk.

Chrono, sportlich und weich. Coupé-Franc-Verarbeitung mit starker Soft-Touch-Bombierung. Hautfreundliches Futterleder. Feine Steppmaschinennaht Ton in Ton.

Beide Schlaufen sind in rembordé gefertigt. Die verstellbare Schlaufe ist von Hand vernäht. Die Nahtenden sind von Hand verknüpft. Spezielle Sicherung für den Uhren- und Schließenanstoß. Garantiert in der Kaufmann Manufaktur in Deutschland angefertigt.



CSW

Strauß, Rindleder, Shell Cordovan und Krokodil



540 20 | Strauß CSW

540 40 | Shrunk CSW

540 50 | Atlantik CSW

540 69 | Shell Cordovan
CSW



540 01 | Krokodil CSW
Full Cut matt



540 02 | Krokodil CSW
Full Cut brillant

MACHART

Verarbeitung



COUPÉ FRANC

GRÖSSEN

Bandstärken¹⁾

	ANSTOSS BEREICH	SCHLIESSEN BEREICH
Standard	5,0 MM	3,0 MM

Bandlängen

	LOCHTEIL	SCHLIESSEN TEIL
M	110 MM	70 MM
L	120 MM	80 MM
XL*	130 MM	100 MM

*10% Überlängenaufpreis

Band- und Schließenbreiten

	M	L	XL*
18/16	✓	✓	✓
19/16	✓	✓	✓
20/16	✓	✓	✓
20/18	✓	✓	✓
21/18	✓	✓	✓
22/18	✓	✓	✓
24/20	✓	✓	✓

✓ Standard

✓ Einzelanfertigung

Nicht aufgeführte Band- und Schließenbreiten erhalten Sie als Einzelanfertigung.



Farben

Strauß Seite 151
Shrunk Seite 162
Atlantik Seite 154
Shell Cordovan Seite 149
Krokodil matt Seite 141
Krokodil brillant Seite 143



KAUFMANN COLLECTION

Sportliche Uhrenarmbänder aus der Manufaktur Kaufmann

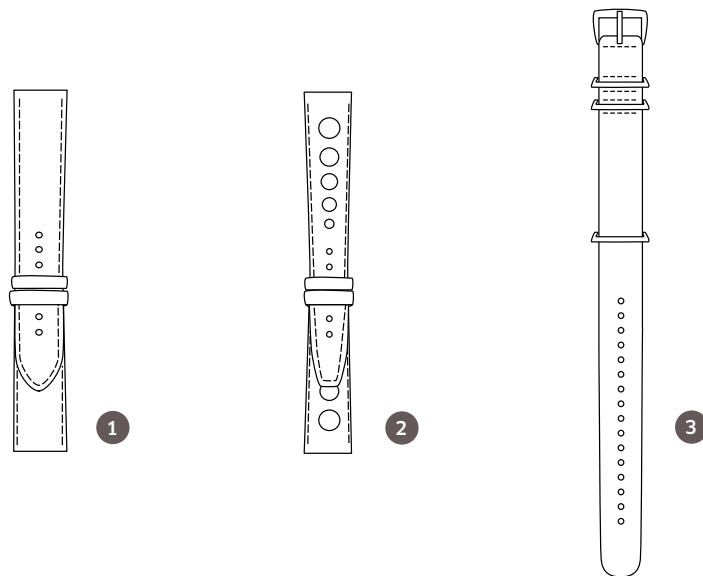

Auf den folgenden Seiten finden Sie:

1

SPORTIV | 78

Sportliche Uhrenarmbänder mit extra hohem Tragekomfort.

2

RACING | 86

GTO Uhrenarmbänder mit Lochung.

3

NATO | 90

Unsere praktischen Durchziehbänder.

SPORTIV

Handmade in Germany



SPORTIV.

Dieses Kapitel ist geprägt von sportlichen Bandaufbauten in Leder und Textil. Garantiert in der Kaufmann Manufaktur in Deutschland angefertigt.



MADE IN GERMANY



SPORTLICHER LOOK



HAUTFREUNDLICHES
FUTTERLEDER



HOHER TRAGEKOMFORT



053 | Nubuk Velour

MACHART

Verarbeitung



COUPÉ FRANC

GRÖSSEN

Bandstärken¹⁾

	ANSTOSS BEREICH	SCHLIESSEN BEREICH
Standard	3,6 MM	3,6 MM

Bandlängen

	LOCHTEIL	SCHLIESSEN TEIL
L	120 MM	80 MM
XL*	125 MM	90 MM

*10% Überlängenaufpreis

Band- und Schließenbreiten

	L	XL*
18/16	✓	✓
20/18	✓	✓
22/20	✓	✓
24/22	✓	✓

✓ Standard

✓ Einzelanfertigung



Farben

Nubuk Velour Seite 162

SPORTIV

Kalbleder und Cordura²⁾



1057 | Atlantik Pilot

1058 | Atlantik Pilot
Kontrastnaht

MACHART

Verarbeitung



COUPÉ FRANC

GRÖSSEN

Bandstärken¹⁾

	ANSTOSS BEREICH	SCHLIESSEN BEREICH
Standard	3,7 MM	3,7 MM

Bandlängen

	LOCHTEIL	SCHLIESSEN TEIL
L	120 MM	80 MM
XL*	130 MM	100 MM

*10% Überlängenaufpreis

Band- und Schließenbreiten

	L	XL*
18/16	✓	✓
19/16	✓	✓
20/16	✓	✓
20/18	✓	✓
21/18	✓	✓
22/18	✓	✓
24/20	✓	✓

✓ Standard

✓ Einzelanfertigung



Farben

Atlantik Seite 154



509 | Cordura ²⁾

MACHART

Verarbeitung

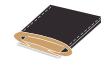

REMBORDÉ

GRÖSSEN

Bandstärken¹⁾

	ANSTOSS BEREICH	SCHLIESSEN BEREICH
Standard	4,0 MM	2,8 MM

Bandlängen

	LOCHTEIL	SCHLIESSEN TEIL
L	115 MM	75 MM
XL*	120 MM	90 MM

*10% Überlängenaufpreis

Band- und Schließenbreiten

	L	XL*
18/16	✓	✓
19/16	✓	✓
20/18	✓	✓
21/18	✓	✓
22/18	✓	✓

✓ Standard

✓ Einzelanfertigung



Farben

Cordura ²⁾ Seite 173

SPORTIV

Rindleder



2046 | Vegetabil Non-stitched

MACHART

Verarbeitung

COUPÉ

GRÖSSEN

Bandstärken

	ANSTOSS BEREICH	SCHLIESSEN BEREICH
Standard	3,2-4,0 MM*	3,2-4,0 MM*

* Je nach Beschaffenheit des Leders

Bandlängen

	LOCHTEIL	SCHLIESSEN TEIL
L	120 MM	80 MM
XL**	130 MM	100 MM

**10% Überlängenaufpreis

Band- und Schließenbreiten

	L	XL**
18/16	✓	✓
19/16	✓	✓
20/16	✓	✓
20/18	✓	✓
21/16	✓	✓
21/18	✓	✓
22/18	✓	✓
22/20	✓	✓
24/22	✓	✓

✓ Standard

✓ Einzelanfertigung



Farben

Vegetabil Seite 165



2044 | Saddle Vintage
Stitched

2045 | Saddle Vintage
Non-stitched

MACHART

Verarbeitung

COUPÉ

GRÖSSEN

Bandstärken

	ANSTOSS BEREICH	SCHLIESSEN BEREICH
Standard	3,2-4,0 MM*	3,2-4,0 MM*

* Je nach Beschaffenheit des Leders

Bandlängen

	LOCHTEIL	SCHLIESSEN TEIL
L	120 MM	80 MM
XL**	130 MM	100 MM

** 10% Überlängenaufpreis

Band- und Schließenbreiten

	L	XL**
18/16	✓	✓
19/16	✓	✓
20/16	✓	✓
20/18	✓	✓
21/16	✓	✓
21/18	✓	✓
22/18	✓	✓
22/20	✓	✓
24/22	✓	✓
26/24	✓	✓

✓ Standard

✓ Einzelanfertigung



Farben

Saddle Vintage Seite 157

SPORTIV

Rindleder



164 | Mountain Bear bombé

MACHART
Verarbeitung

 **COUPÉ FRANC**

GRÖSSEN
Bandstärken¹⁾

	ANSTOSS BEREICH	SCHLIESSEN BEREICH
Bombé	4,5 MM	2,8 MM

Bandlängen

	LOCHTEIL	SCHLIESSEN TEIL
L	120 MM	80 MM

Band- und Schließenbreiten

	L
18/16	✓
19/16	✓
20/18	✓
21/18	✓
22/20	✓

✓ Standard ✓ Einzelanfertigung



Farben
Mountain Bear Seite 165



167 | Mountain Bear Sport

MACHART

Verarbeitung



COUPÉ FRANC

GRÖSSEN

Bandstärken¹⁾

	ANSTOSS BEREICH	SCHLIESSEN BEREICH
Standard	5,5 MM	3,5 MM

Bandlängen

	LOCHTEIL	SCHLIESSEN TEIL
L	120 MM	80 MM

Band- und Schließenbreiten

	L
20/18	✓
22/20	✓
24/22	✓

✓ Standard

✓ Einzelanfertigung



Farben

Mountain Bear Seite 165

RACING

Handmade in Germany



RACING - UHRENARMBÄNDER IM LEGENDÄREN STIL DER 60ER UND 70ER JAHRE.

Unsere Produktserie Racing umfasst die Modelle GTO, GTO Extra und Sport.

Coupé franc Verarbeitung mit mehrfach lackierten, geschliffenen und versiegelten Kanten. GTO oder Sport Zierlochung. Hautfreundliches Futterleder. Feine Steppmaschinennaht. Handvernäht an der Schließe. Die verstellbare zweite Schlaufe ist von Hand lackiert und vernäht. Die Nahtenden sind von Hand mit jeweils zwei Knoten verknüpft. Die leichte Bombierung ist aus Leder. Die Uhrenarmbänder verfügen über eine Glasfasersicherung für den Uhren- und Schließenanstoß. Garantiert in der Kaufmann Manufaktur in Deutschland angefertigt.



VERSCHIEDENE
ZIERLOCHUNGEN



413 | Shell Cordovan
GTO

414 | Calf GTO

MACHART

Verarbeitung



COUPÉ FRANC

GRÖSSEN

Bandstärken¹⁾

	ANSTOSS BEREICH	SCHLIESSEN BEREICH
Standard	4,2 MM	3,2 MM

Bandlängen

	LOCHTEIL	SCHLIESSEN TEIL
L	115 MM	75 MM
XL*	120 MM	90 MM

*10% Überlängenaufpreis

Band- und Schließenbreiten

	L	XL*
18/16	✓	✓
19/16	✓	✓
20/16	✓	✓
20/18	✓	✓
21/18	✓	✓
22/18	✓	✓

✓ Standard

✓ Einzelanfertigung



Farben

Shell Cordovan Seite 149
Calf Seite 156

RACING

Büffel und Kalbleder



855 14 | Büffel Sport

MACHART
Verarbeitung

 **COUPÉ FRANC**

GRÖSSEN
Bandstärken¹⁾

	ANSTOSS BEREICH	SCHLIESSEN BEREICH
Standard	3,4 MM	3,4 MM

Bandlängen

	LOCHTEIL	SCHLIESSEN TEIL
L	115 MM	75 MM
XL*	120 MM	90 MM

*10% Überlängenaufpreis

Band- und Schließenbreiten

	L	XL*
18/16	✓	✓
19/16	✓	✓
20/16	✓	✓
20/18	✓	✓
21/18	✓	✓
22/18	✓	✓
24/20	✓	✓

✓ Standard ✓ Einzelanfertigung

 **Farben**
Büffel Seite 171



149 | Antique GTO Extra

MACHART

Verarbeitung



COUPÉ FRANC

GRÖSSEN

Bandstärken¹⁾

	ANSTOSS BEREICH	SCHLIESSEN BEREICH
Standard	4,5 MM	3,5 MM

*Bandlängen**

	LOCHTEIL	SCHLIESSEN TEIL
L	115 MM	75 MM
XL**	120 MM	90 MM

* Aus technischen Gründen nicht in Damenlänge lieferbar

** 10% Überlängenaufpreis

Band- und Schließenbreiten

	L	XL**
18/16	✓	✓
19/16	✓	✓
20/16	✓	✓
20/18	✓	✓
21/18	✓	✓
22/18	✓	✓
22/20	✓	✓
24/20	✓	✓
24/22	✓	✓

✓ Standard

✓ Einzelanfertigung



Farben

Antique Seite 156

NATO

Handmade in Germany



770 | Shell Cordovan Natostrap

NATO.

Wir bieten Ihnen Natobänder in verschiedenen Macharten in Shell Cordovan an. Auf den folgenden Seiten entdecken Sie unsere praktischen Natobänder in verschiedenen Designs. Diese Natobänder fertigen wir garantiert in unserer Manufaktur in Deutschland.

MACHART

Verarbeitung

COUPÉ

GRÖSSEN

Bandstärken¹⁾

	ANSTOSS BEREICH	SCHLIESSEN BEREICH
Standard	1,3 MM	1,3 MM

Bandlängen

	GESAMT LÄNGE	ÜBERSCHLAGS LÄNGE
	277 MM	120 MM

Band- und Schließenbreiten

	277/120 MM
18/18	✓
20/20	✓
22/22	✓

✓ Standard

✓ Einzelanfertigungen auf Anfrage



MACHART
Verarbeitung



COUPÉ FRANC

GRÖSSEN
Bandstärken¹⁾

	ANSTOSS BEREICH	SCHLIESSEN BEREICH
Standard	1,5 MM	1,5 MM

Bandlängen

GESAMT LÄNGE	ÜBERSCHLAGS LÄNGE
265 MM	125 MM

Band- und Schließenbreiten

265/125 MM	
18/18	✓
20/20	✓
22/22	✓

✓ Standard

✓ Einzelanfertigungen auf Anfrage

569 | Shell Cordovan Nato

Wir bitten um Beachtung der ergänzenden Hinweise auf Seite 174/175.

572 | Shell Cordovan Back Cut Nato

Wir bitten um Beachtung der ergänzenden Hinweise auf Seite 174/175.



ORIGINAL HORWEEN SHELL CORDOVAN PFERDELEDER



Farben

Shell Cordovan Seite 149



KAUFMANN COLLECTION

Spezielle Uhrenarmbänder aus der Manufaktur Kaufmann

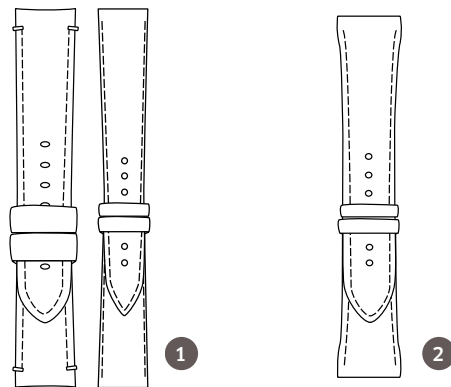

Auf den folgenden Seiten finden Sie:

1

SPEZIALBÄNDER FÜR STIFTSCHLIESSEN | 94

Uhrenarmbänder für Ihre Uhr
mit Stiftschließe.

2

SPEZIALBÄNDER FÜR SMARTWATCHES | 100

Uhrenarmbänder für Ihre
Smartwatch.

SPEZIALBÄNDER

Für Stiftschließen



463 | Krokodil
Maritim
Full Cut matt

463 72 | Krokodil
Maritim Full
Cut matt
Kontrastnaht

183 | Sauvage
Maritim

Neuheit
WEISSE
BANDKANTE

MACHART
Verarbeitung



COUPÉ FRANC

GRÖSSEN
Bandstärken¹⁾

	ANSTOSS BEREICH	SCHLIESSEN BEREICH
Standard	4,2 MM	4,0 MM
Bombé	5,8 MM	4,3 MM

Bandlängen

	LOCHTEIL	SCHLIESSEN TEIL
L	115 MM	75 MM
XL*	120 MM	90 MM

*10% Überlängenaufpreis

Band- und Schließenbreiten

	L	XL*
22/20	✓	✓
24/20	✓	✓
24/22	✓	✓
26/26	✓	✓

✓ Standard

✓ Einzelanfertigung

Weitere Lederarten



063 Kalbleder



464 Krokodil Full Cut brillant
464 72 Krokodil Full Cut brillant
Kontrastnaht



Farben

Krokodil matt Seite 141
Krokodil brillant Seite 143
Sauvage Seite 160
Kalbleder/Calf Seite 156



230 | Krokodil Genève Full Cut matt handgenäht



Farben
Krokodil matt Seite 141
Krokodil brillant Seite 143

MACHART
Verarbeitung



COUPÉ FRANC

GRÖSSEN
Bandstärken¹⁾

	ANSTOSS BEREICH	SCHLIESSEN BEREICH
Standard	3,0 MM	2,2 MM
Bombé	4,5 MM	2,2 MM

Bandlängen

	LOCHTEIL	SCHLIESSEN TEIL
S	95 MM	55 MM
M	105 MM	65 MM
L	115 MM	75 MM
ML*	125 MM	85 MM
XL*	130 MM	90 MM

*10% Überlängenaufpreis

Band- und Schließenbreiten

	S	M	L	ML*	XL*
14/10	✓	✓	✓	✓	✓
15/12	✓	✓	✓	✓	✓
18/14	✓	✓	✓	✓	✓
18/16	✓	✓	✓	✓	✓
19/14	✓	✓	✓	✓	✓
19/16	✓	✓	✓	✓	✓
20/16	✓	✓	✓	✓	✓

✓ Standard

✓ Einzelanfertigung

Weitere Lederarten



231 Krokodil Full Cut brillant
2311 Krokodil Full Cut brillant bombé



2301 Krokodil Full Cut matt bombé

SPEZIALBÄNDER

Für Stiftschließen



860 01 Shell Cordovan Basic



860 04 Velour Basic

MACHART

Empfohlene Verarbeitung



COUPÉ FRANC

GRÖSSEN

Empfohlene Bandstärke

ANSTOSS BEREICH	SCHLIESSEN BEREICH
2,4 MM	2,4 MM

Gerne fertigen wir für Sie das Band in der von Ihnen gewünschten Bandstärke an.

Bandlängen

	LOCHTEIL	SCHLIESSEN TEIL
M	105 MM	70 MM
L	115 MM	75 MM
ML*	115 MM	85 MM
XL*	120 MM	90 MM

*10% Überlängenaufpreis

Band- und Schließenbreiten

	M	L	ML*	XL*
16/14	✓	✓	✓	✓
17/16	✓	✓	✓	✓
18/16	✓	✓	✓	✓
19/16	✓	✓	✓	✓
20/18	✓	✓	✓	✓
21/18	✓	✓	✓	✓
22/18	✓	✓	✓	✓

✓ Einzelanfertigung



Farben

Shell Cordovan Seite 149
Velour Seite 162



KAUFMANN
Elegance around time

SONDERANFERTIGUNGEN

Handmade in Germany



KAUFMANN
SONDERANFERTIGUNGEN

KAUFMANN
Elegance around time

METALL

MACHART
Engelhorn Uhrmacherei
COUPE FRANCAIS

GROSSEN
Engelhorn Bandbreite

ANSTOS	SCHLEIFEN
BEREICH	BEREICH
2,8 MM	1,4 MM

Bitte beachten: Nach dem Öffnen des Gehäuses ist die Uhr zu reparieren.
persönliche Leistungen sind nicht möglich.

Handlungen

FEHLES TEIL	WECHSELN
80 MM*	85 MM*
90 MM*	95 MM*
85 MM*	100 MM*
95 MM*	100 MM*

*Standard-Größen

Band- und Verstellfunktion

80/85*	90/95	85/100	95/100
14/12	✓	✓	✓
16/14	✓	✓	✓
18/16	✓	✓	✓

Einzelanfertigung

230 25 Metall-Faltbänder für Metallgehäuse
Ankünfte bitte bei Anfertigung einschicken

24 KAUFMANN SONDERANFERTIGUNGEN

MILANO

MACHART
Engelhorn Uhrmacherei
REINIGUNG

GROSSEN
Engelhorn Bandbreite

ANSTOS	SCHLEIFEN
BEREICH <td>BEREICH</td>	BEREICH
2,3 MM	2,2 MM

Bitte beachten: Nach dem Öffnen des Gehäuses ist die Uhr zu reparieren.
persönliche Leistungen sind nicht möglich.

Handlungen

LEHREIL	SCHLEIFEN
135 MM	75 MM

Band- und Verstellfunktion

L
16/14

Einzelanfertigung

336 Schwarz Milano
Veranstaltung bitte bei Anfertigung einschicken

24 KAUFMANN SONDERANFERTIGUNGEN

SONDERANFERTIGUNGEN.

Bis zu 250 Sonderanfertigungen nach Maß fertigen wir für unsere Kunden, um für jeden individuellen Wunsch die richtige Lösung zu finden. Tag für Tag.

So entstehen in unserer Manufaktur einzigartige Meisterstücke, die an Genauigkeit und Originaltreue unübertroffen sind.

Möglich wird dies vor allem durch unsere firmeneigene Werkzeugherstellung, die uns flexibel und schnell die passende Lösung (er-)finden lässt. Damit erhalten Sie maßgeschneiderte Uhrenarmbänder für Ihre Uhren.

Auf über 280 Seiten haben wir sämtliches Wissen katalogisiert, das Sie benötigen, um passgenaue Uhrenarmband-Lösungen für Ihre Kunden zu finden.

Wir freuen uns darauf, Ihnen Ihre Möglichkeiten mit unserem Service näher zu erläutern.

Hierzu stehen unsere Mitarbeiter für eine Präsentation und Schulung der Kaufmann Sonderanfertigungen bei Ihnen vor Ort zur Verfügung.

Bitte vereinbaren Sie einen Termin unter **+49.(0)6108.6006 0**



SPEZIALBÄNDER

Für Smartwatches



MADE IN GERMANY



HANDGENÄHT



SEHR FEIN VERARBEITET



GARANTIERT IN DER
KAUFMANN MANUFAKTUR
IN DEUTSCHLAND
ANGEFERTIGT

SPEZIALBÄNDER FÜR SMARTWATCHES.

Unsere Modelle für Smartwatches finden Sie auf den folgenden Seiten in den Lederarten Krokodil, Atlantik, Sauvage sowie in French Calf.

Coupé franc Verarbeitung mit mehrfach lackierten, geschliffenen und versiegelten Kanten. Hautfreundliches Futterleder. Stich für Stich von Hand genäht. Handvernäht an der Schließe. Beide

Schlaufen sind von Hand lackiert. Die verstellbare Schlaufe ist von Hand vernäht. Die Nahtenden sind von Hand, mit jeweils zwei Knoten, verknüpft. Die Einlage ist aus Leder. Die Uhrenarmbänder verfügen über eine Glasfasersicherung für den Uhren- und Schließenanstoß. Garantiert in der Kaufmann Manufaktur in Deutschland angefertigt.



SPEZIALBÄNDER

Für Smartwatches

Kaufmann
NEUHEITEN
2017/2018



520 | **Sauvage Cupertino**
handgenäht



521 | **Atlantik Cupertino**
handgenäht



522 | **French Calf Cupertino**
handgenäht



523 | Krokodil Cupertino Full Cut matt handgenäht

MACHART

Verarbeitung



COUPÉ FRANC

GRÖSSEN

Bandstärken¹⁾

	ANSTOSS BEREICH	SCHLIESSEN BEREICH
Standard	2,5 MM	2,5 MM

Bandlängen

	LOCHTEIL	SCHLIESSEN TEIL
M	115 MM	75 MM
L	120 MM	80 MM
XL*	130 MM	90 MM

*10% Überlängenaufpreis

Band- und Schließenbreiten

	M	L	XL*
22/18	✓	✓	✓
24/20	✓	✓	✓

✓ Standard

✓ Einzelanfertigung



Farben

Sauvage Seite 160

Atlantik Seite 154

French Calf Seite 156

Krokodil matt Seite 141



PURER AUSDRUCK
FÜR IHR HANDGELENK





VINTAGE COLLECTION

In reiner Handarbeit

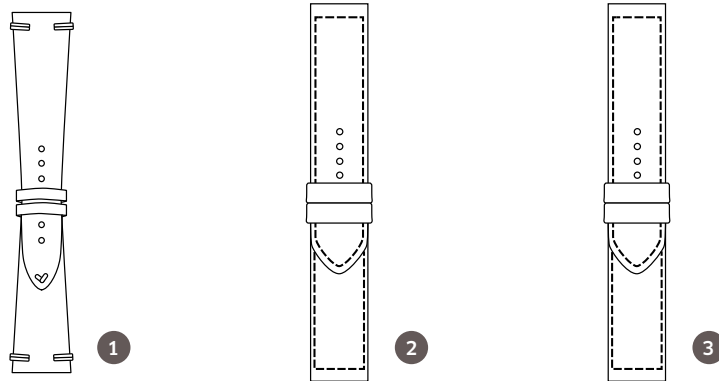

Auf den folgenden Seiten finden Sie:

1

OLD FASHIONED | 108
Unser Klassiker zeithistorisch
aufgearbeitet in Vintage-Machart.

2

VINTAGESTRAPS | 116
Im rustikalen Nature-Look
mit kernigem stitching.

3

LIMITED EDITION | 120
Einzigartige Lederspezialität
im rustikalen Nature-Look -
streng limitiert.

OLD FASHIONED

Handmade in Germany



AUSGESUCHTE LEDER
FÜR DEN PERFEKTEN
VINTAGE LOOK



MIT SATTLEGGARN VON
HAND VERNÄHTE
RIEGELSTICHE



DIE KANTEN SIND
MEHRFACH GESCHLIFFEN
UND GEFÄRBT SOWIE
VERSIEGELT

OLD FASHIONED.

Feine Leder, die seit mehreren Jahrzehnten nach der gleichen Rezeptur hergestellt werden, Colorationsmittel, Brenneisen und weitere unserer traditionellen Sattlerwerkzeuge, sowie erstklassiges Handnahtgarn in Verbindung mit dem Können unserer Täschnnerinnen und Täschnner. So lassen sich unsere Uhrenarmbänder im Rahmen der 'Old Fashioned' Collection wohl am Besten beschreiben.

Besonderes Highlight: mit ihrer speziellen Bandform aus den frühen fünfziger Jahren, geben sie jeder Uhr einen ganz besonderen, individuellen Charakter.

Übrigens: Gegen Aufpreis können wir für jedes Uhrenarmband im Vintage Look Ihre individuelle Länge und Breite sowie eine Personalisierung mit Ihren Initialen berücksichtigen.



OLD FASHIONED

Caiman, Krokodil und Rindleder



Kaufmann
NEUHEIT
2017/2018

2050 | Caiman Tail

Wahlweise Riegelstich in schwarz oder beige

2120 | Krokodil Vintage

Wahlweise Riegelstich in schwarz oder beige

MACHART

Verarbeitung



COUPÉ FRANC

GRÖSSEN

Bandstärken¹⁾

	ANSTOSS BEREICH	SCHLIESSEN BEREICH
Standard	3,5 MM	2,8 MM

Bandlängen

	LOCHTEIL	SCHLIESSEN TEIL
M	105 MM	70 MM
L	120 MM	75 MM
ML*	115 MM	85 MM
XL*	120 MM	90 MM

*10% Überlängenaufpreis

Band- und Schließenbreiten

	M	L	ML*	XL*
18/16	✓	✓	✓	✓
19/16	✓	✓	✓	✓
20/16	✓	✓	✓	✓
20/18	✓	✓	✓	✓
21/16	✓	✓	✓	✓
21/18	✓	✓	✓	✓
22/16	✓	✓	✓	✓
22/18	✓	✓	✓	✓

✓ Standard

✓ Einzelanfertigung



Farben

Caiman Tail Seite 142

Krokodil Vintage Seite 142



2103 | Mountain Bear

21031 | Mountain Bear Sport

MACHART

Verarbeitung



COUPÉ FRANC

GRÖSSEN

Bandstärken¹⁾

	ANSTOSS BEREICH	SCHLIESSEN BEREICH
Standard	3,5 MM	2,8 MM

Bandlängen

	LOCHTEIL	SCHLIESSEN TEIL
M	105 MM	70 MM
L	120 MM	75 MM
ML*	115 MM	85 MM
XL*	120 MM	90 MM

*10% Überlängenaufpreis

Band- und Schließenbreiten

	M	L	ML*	XL*
18/16	✓	✓	✓	✓
19/16	✓	✓	✓	✓
20/16	✓	✓	✓	✓
20/18	✓	✓	✓	✓
21/16	✓	✓	✓	✓
21/18	✓	✓	✓	✓
22/16	✓	✓	✓	✓
22/18	✓	✓	✓	✓

✓ Standard

✓ Einzelanfertigung



Farben

Mountain Bear Seite 165

OLD FASHIONED

Lammnappa und Rindleder



2125 | Lammnappa Antik

Wahlweise Riegelstich in schwarz oder beige

2115 | US-Baseball Glove-Leather

2101 | Dakota

Wahlweise Riegelstich in schwarz oder beige



2049 | Vegetabil Vintage

Wahlweise Riegelstich in schwarz oder beige

MACHART

Verarbeitung



COUPÉ FRANC

GRÖSSEN

Bandstärken¹⁾

	ANSTOSS BEREICH	SCHLIESSEN BEREICH
Standard	3,5 MM	2,8 MM

Bandlängen

	LOCHTEIL	SCHLIESSEN TEIL
M	105 MM	70 MM
L	120 MM	75 MM
ML*	115 MM	85 MM
XL*	120 MM	90 MM

*10% Überlängenaufpreis

Band- und Schließenbreiten

	M	L	ML*	XL*
18/16	✓	✓	✓	✓
19/16	✓	✓	✓	✓
20/16	✓	✓	✓	✓
20/18	✓	✓	✓	✓
21/16	✓	✓	✓	✓
21/18	✓	✓	✓	✓
22/16	✓	✓	✓	✓
22/18	✓	✓	✓	✓

✓ Standard

✓ Einzelanfertigung



Farben

Lammnappa Antik Seite 168
 US-Baseball Glove-Leather Seite 165
 Dakota Seite 165
 Vegetabil Vintage Seite 165

OLD FASHIONED

Nubuk und Shell Cordovan



2047 | Nubuk Velour

Wahlweise Riegelstich
in schwarz oder beige

2051 | Nubuk Rustique

Wahlweise Riegelstich
in schwarz oder beige

MACHART

Verarbeitung



COUPÉ FRANC

GRÖSSEN

Bandstärken¹⁾

	ANSTOSS BEREICH	SCHLIESSEN BEREICH
Standard	3,5 MM	2,8 MM

Bandlängen

	LOCHTEIL	SCHLIESSEN TEIL
M	105 MM	70 MM
L	120 MM	75 MM
ML*	115 MM	85 MM
XL*	120 MM	90 MM

*10% Überlängenaufpreis

Band- und Schließenbreiten

	M	L	ML*	XL*
18/16	✓	✓	✓	✓
19/16	✓	✓	✓	✓
20/16	✓	✓	✓	✓
20/18	✓	✓	✓	✓
21/16	✓	✓	✓	✓
21/18	✓	✓	✓	✓
22/16	✓	✓	✓	✓
22/18	✓	✓	✓	✓

✓ Standard

✓ Einzelanfertigung



Farben

Nubuk Velour Seite 162

Nubuk Rustique Seite 165



2048 | Shell Cordovan

Wahlweise Riegelstich in schwarz oder beige

MACHART

Verarbeitung



COUPÉ FRANC

GRÖSSEN

Bandstärken¹⁾

	ANSTOSS BEREICH	SCHLIESSEN BEREICH
Standard	3,5 MM	2,8 MM

Bandlängen

	LOCHTEIL	SCHLIESSEN TEIL
M	105 MM	70 MM
L	120 MM	75 MM
ML*	115 MM	85 MM
XL*	120 MM	90 MM

*10% Überlängenaufpreis

Band- und Schließenbreiten

	M	L	ML*	XL*
18/16	✓	✓	✓	✓
19/16	✓	✓	✓	✓
20/16	✓	✓	✓	✓
20/18	✓	✓	✓	✓
21/16	✓	✓	✓	✓
21/18	✓	✓	✓	✓
22/16	✓	✓	✓	✓
22/18	✓	✓	✓	✓

✓ Standard

✓ Einzelanfertigung



Farben

Shell Cordovan Seite 149

VINTAGESTRAPS

Handmade in Germany



STICH FÜR STICH VON
HAND MIT GEWACHSTEM
SATTLERGARN GENÄHT



METALLRÖHRCHEN FÜR
DEN UHRENANSTOSS



AUSGESUCHTE LEDER
FÜR DEN PERFEKTEN
VINTAGE LOOK

VINTAGESTRAPS.

Im grünen Herzen des Thüringer Waldes in Kleinschmalkalden entstehen in unserer Manufaktur in Handarbeit unsere Vintagestraps als Unikate. Dass jedes Uhrenarmband im Vintage Look nur mit traditionellen Sattlerwerkzeugen Stück für Stück aus Meisterhand entsteht, garantieren wir Ihnen. Jedes Kaufmann Uhrenarmband im Vintage Look wird von Hand genäht. Mit viel Feingefühl und handwerklichem Können verleihen wir jedem

Exemplar einen besonders perfekten "used look". Eine Spezialität unserer Manufaktur ist die Anfertigung von Vintagestraps für Sammler und Liebhaber von Marine- und Fliegeruhren.

Übrigens: Gegen Aufpreis können wir für jedes Uhrenarmband im Vintage Look Ihre individuelle Länge und Breite sowie eine Personalisierung mit Ihren Initialen berücksichtigen.



VINTAGESTRAPS

Rindleder und Krokodil Vintage

Weitere
FARBEN
SEITE 166



1001 | Dakota



1003 | Mountain Bear



1004 | Nubuk



1005 | US Pull-Up



1015 | US-Baseball
Glove-Leather

1020 | Krokodil Vintage

MACHART

Verarbeitung

COUPÉ

GRÖSSEN

Bandstärken¹⁾

	ANSTOSS BEREICH	SCHLIESSEN BEREICH
Standard	4,0 MM	4,0 MM

Bandlängen

	LOCHTEIL	SCHLIESSEN TEIL
	135 MM	80 MM

Band- und Schließenbreiten

135/80 MM	
20/20	✓
22/20	✓
22/22	✓
24/22	✓
24/24	✓
26/26	✓

✓ Standard

✓ Einzelanfertigung



Farben

Dakota Seite 165

Mountain Bear Seite 165

Nubuk Seite 166

US Pull-Up Seite 166

US-Baseball Glove-Leather Seite 165

Krokodil Vintage Seite 142

LIMITED EDITION

Kaufmann Vintagestraps



MACHART

Verarbeitung

COUPÉ

GRÖSSEN

Bandstärken¹⁾

	ANSTOSS BEREICH	SCHLIESSEN BEREICH
Standard	4,0 MM	4,0 MM

Bandlängen

	LOCHTEIL	SCHLIESSEN TEIL
	135 MM	80 MM

Band- und Schließenbreiten

135/80 MM

20/20	✓
22/20	✓
22/22	✓
24/22	✓
24/24	✓
26/26	✓

✓ Standard

✓ Einzelanfertigung



SPEZIELLE UND EINMALIGE
KROKODIL LEDERZURICHTUNG
IM VINTAGE LOOK

LIMITED EDITION - 999 TRÄUME.

Ein ganz besonderes Schmuckstück unserer Collection ist die auf nur 999 Exemplare limitierte Edition unseres Vintagestraps „Krokodil“. Dieses fertigen wir aus feinem Vintage-Krokodilleder, welches in der Gerberei aufwändig im "Used Look" angefertigt wird - natürlich mit traditionellem Sattlerwerkzeug handgefertigt und genäht.

Die Limited Edition erhalten Sie in einer Geschenkbox mit Band, passender Schließe, Schraubenzieher, Lupe, Bandmontagewerkzeug und selbstverständlich einem Echtheitszertifikat. Garantiert in der Kaufmann Manufaktur in Deutschland angefertigt.



INKLUSIVE ZERTIFIKAT, ZUBEHÖR,
BOX UND PASSENDER SCHLIESSE



STRENG LIMITIERT AUF 999 STÜCK



A close-up photograph of a brown leather strap with a silver metal buckle. The buckle is partially open, and the leather is visible through the opening. The background is dark and out of focus, showing more of the leather strap. The text "ZUBEHÖR UND SCHLIESSEN" is overlaid on the image in a white, sans-serif font.

ZUBEHÖR UND
SCHLIESSEN



ZUBEHÖR

Unsere Schließen

SCHLIESSEN | GLÄNZEND

CLASSIC



601 | Edelstahl,
von Hand poliert,
Federsteg



602 | Edelstahl vergoldet,
von Hand poliert,
Federsteg



967 | Edelstahl,
von Hand poliert,
Federsteg



968 | Edelstahl vergoldet,
von Hand poliert,
Federsteg

SCHLIESSEN | GLÄNZEND

NAVY



969 | Edelstahl
glänzend, von
Hand poliert,
Federsteg

SCHLIESSEN | MATT

VINTAGESTRAPS



1101 | Edelstahl matt,
gebürstete
Oberfläche,
verschraubter
Steg

		SCHLIESSENBREITE								
		10	12	14	16	18	20	22	24	26
MODELL	Classic	✓	✓	✓	✓	✓	✓	-	-	-
	Trophy	-	-	-	✓	✓	✓	✓	-	-
	Navy	-	-	-	-	-	✓	✓	✓	-
	Vintagestraps	-	-	-	-	-	-	✓	✓	✓
	Faltschließe Edelstahl	-	✓	✓	✓	✓	✓	✓	-	-
	Faltschließe Edelstahl vergoldet	-	✓	✓	✓	✓	✓	✓	-	-

SCHLIESSEN | GLÄNZEND

FALTSCHLIESSEN



807 | Edelstahl glänzend,
Schmetterling-
System



808 | Edelstahl vergoldet,
von Hand poliert,
Schmetterling-
System



ZUBEHÖR

Change-it & Extras

ZUBEHÖR | BANDWECHSELSYSTEM

CHANGE-IT



Change-It Federsteg – Der Hebel wird leicht nach innen gedrückt. So wird das Band vom Gehäuse gelöst.



Weitere
DETAILS
SEITE 16

Change-It Bandlochzange – Diese Zange wurde speziell entwickelt, um die praktischen Kaufmann Change-It Federstege an unsere Uhrenarmbänder montieren zu können. Durch das einfache Handling dieser Bandlochzange ist ein schnelles und fehlerfreies Arbeiten garantiert.

SAMMELSYSTEM | PREISETIKETTEN

SAMMELBOX



In der Kaufmann Sammelbox lassen sich alle Preisetiketten von abverkauften Uhrenarmbändern einfach sammeln. Damit wird das Auffüllen Ihres Kaufmann Verkaufssystems erleichtert. Natürlich lässt sich die Sammelbox mit Hilfe des mitgelieferten Schlüssels auch sicher verschließen.



PRÄGUNG | PRIVATE LABEL

NAMENSPRÄGUNG



Für Ihren guten Namen haben wir auf unseren Uhrenarmbändern einen Platz reserviert. Gerne sprechen wir mit Ihnen

über die individuelle Anfertigung Ihres Prägestempels und der Private Label Prägung Ihrer Uhrenarmbänder.

KLEBEN | FÜR FESTE STEGE

BÄNDER ZUM KLEBEN



Für feste Stege liefern wir Ihnen gerne ihr Wunschband offen zum Kleben.





KAUFMANN
Elegance around time

KAUFMANN SORTIMENT

Rund um die Uhr



Classic - Vintage - Premium

UNSERE COLLECTIONEN SIND BREIT GEFÄCHERT UND
UMFASSEN ÜBER 180 STANDARDMODELLE



Einzelanfertigungen

PRO TAG FERTIGEN WIR MEHR ALS
250 UHRENARMBÄNDER NACH MASS



Business - Casual - Premium

UNSERE GÜRTEL COLLECTION AUS DREI PRODUKTLINIEN.
MAXIMALER TRAGEKOMFORT. SPITZENQUALITÄT.



VERKAUFSSYSTEME UND VORLAGEMAPPEN



SUPPORT

Verkaufssysteme

SUPPORT | PRÄSENTATIONSSYSTEM

KUBUS



Kubus 15

KUBUS - DAS PRÄSENTATIONSSYSTEM VON KAUFMANN.

Unser Präsentationssystem 'Kubus' wird in einer renommierten Schreinerei nach umweltkonformen Fertigungsverfahren und mit Hilfe von hochmodernen Maschinen gefertigt. Dabei stehen hochwertige Materialien, Nachhaltigkeit und feinste Verarbeitung im Fokus. Fünf verschiedene Größen stehen zur Verfügung, um jeden Anspruch zu erfüllen. Und das Beste ist: Sie können jedes Modell auch mit 360° Drehfunktion erhalten.

Die handlichen Schubladen bieten für 16 Uhrenarmbänder aus unserer Collection Platz. Ihren Kubus erhalten Sie in ihrer Wunschgröße in der Farbe weiß. Die Werbemotive können Sie nach Wunsch kinderleicht auf allen Seiten einzeln austauschen. Hierfür steht eine Vielzahl von vorbereiteten Werbemotiven zur Verfügung. Sprechen Sie uns an, wir beraten Sie gerne rund um ihren Kubus.



Kubus 10



Kubus 5



Rückansicht



GRÖSSEN

Abmessungen

	KUBUS 5	KUBUS 10	KUBUS 15
Höhe	15 CM	26 CM	37 CM
Breite	34 CM	34 CM	34 CM
Tiefe	32,5 CM	32,5 CM	32,5 CM
Tiefe inkl. Griffe	36 CM	36 CM	36 CM

Ausstattung

BÄNDERANZAHL

Kubus 5	80 STÜCK
Kubus 10	160 STÜCK
Kubus 15	240 STÜCK



HOCHWERTIGE VERARBEITUNG
UND MODERNES DESIGN



FÜNF VERSCHIEDENE GRÖSSEN
FÜR ALLE ANFORDERUNGEN



VISUELLE VERKAUFSFÖRDERUNG
DURCH AUSTAUSCHBARE
WERBEINLAYS

SUPPORT

Verkaufssysteme

SUPPORT | PRÄSENTATIONSSYSTEM

KUBUS 20 - 360° EDITION



*Neues
Modell mit
DREH-
TELLER*



KUBUS 20 UND 30 - DIE MODELLE FÜR EIN UMFASSENDES LAGER.

Das Modell 'Kubus 20' ist bereits ab Serie mit 360° Drehfunktion und unserem neuen Lock-System ausgestattet, welches wir in seiner Handhabung und Langlebigkeit für Sie verbessert haben.

Das Modell 'Kubus 30' erhalten Sie als Standmodell mit Edelstahlfüßen und Rollen oder als 360° Edition mit Drehfunktion.



Neues
LOCK-SYSTEM

Rückansicht

GRÖSSEN *Abmessungen*

	KUBUS 20	KUBUS 30 - 360°	KUBUS 30
Höhe	51 CM	73 CM	129,5 CM
Breite	36 CM	36 CM	36 CM
Tiefe	35 CM	35 CM	35 CM
Tiefe inkl. Griffe	36 CM	36 CM	36 CM

Ausstattung

	BÄNDERANZAHL
Kubus 20 - 360° Edition	320 STÜCK
Kubus 30 - 360° Edition	480 STÜCK
Kubus 30 Standmodell	480 STÜCK



NEUES LOCK-SYSTEM



ALLE MODELLE AUCH ALS
DREHMODELL LIEFERBAR



VISUELLE VERKAUFSFÖRDERUNG
DURCH AUSTAUSCHBARE
WERBEINLAYS

SUPPORT

Vorlagemappe

SUPPORT | PRÄSENTATIONSSYSTEM

VORLAGEMAPPE 32

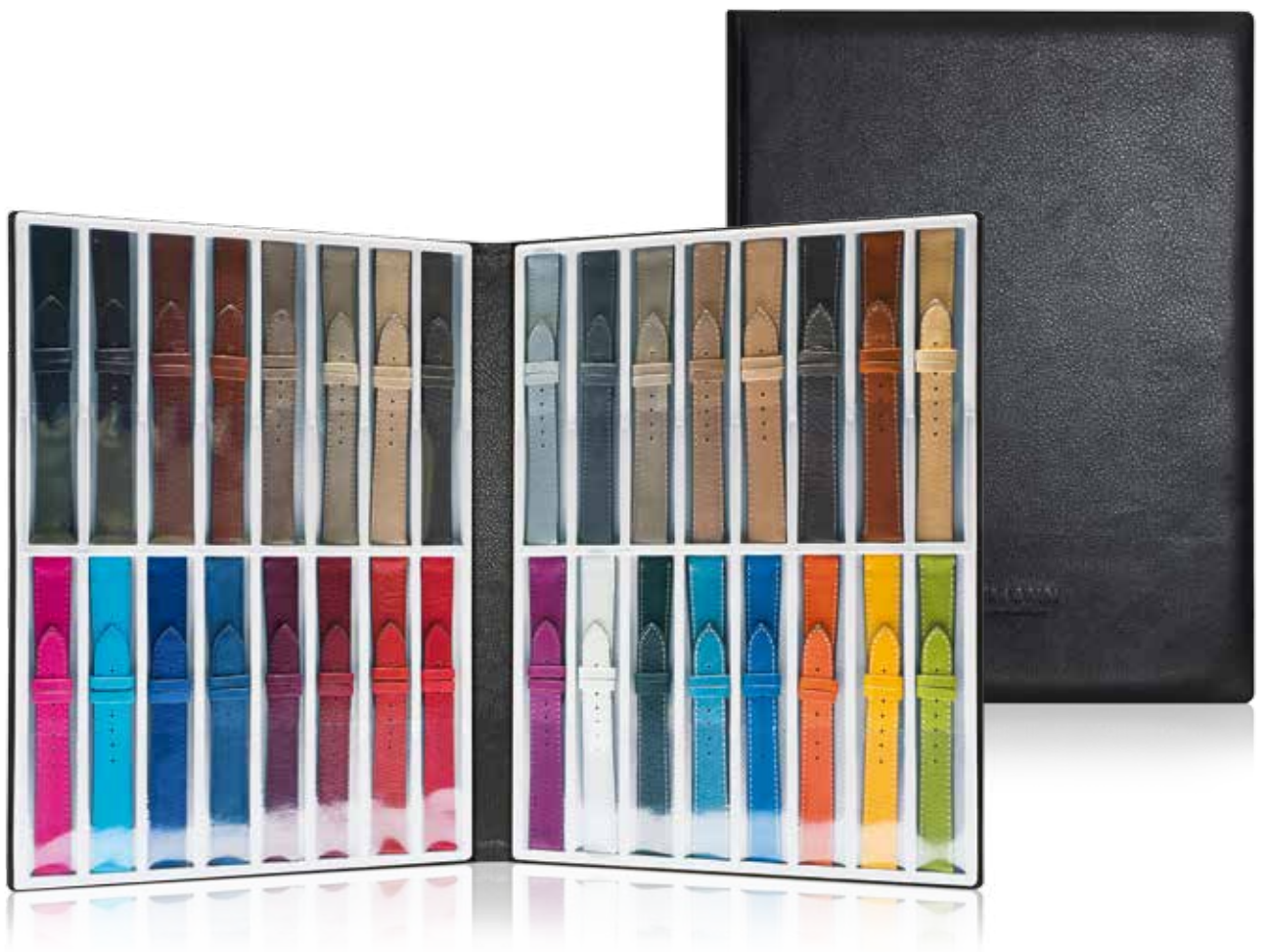



VORLAGEMAPPE FÜR 32 UHRENARMBÄNDER.

Die Vorlagemappe wird in hochwertiger Lederoptik mit erstklassiger Haptik angefertigt. Das Kunstleder wird im Produktionsprozess aufwändig eingeschlagen und mit einer präzisen Maschinennaht versehen. Außerdem kommen

Futterstoffe zum Einsatz, welche die samtweiche Soft-Touch-Oberfläche entstehen lassen.

Die Vorlagemappe 32 erhalten Sie in der Farbe 50 schwarz.



DESIGNVIELFALT

LEDER UND FARBEN



KROKODIL

Matt, Brillant und Vintage

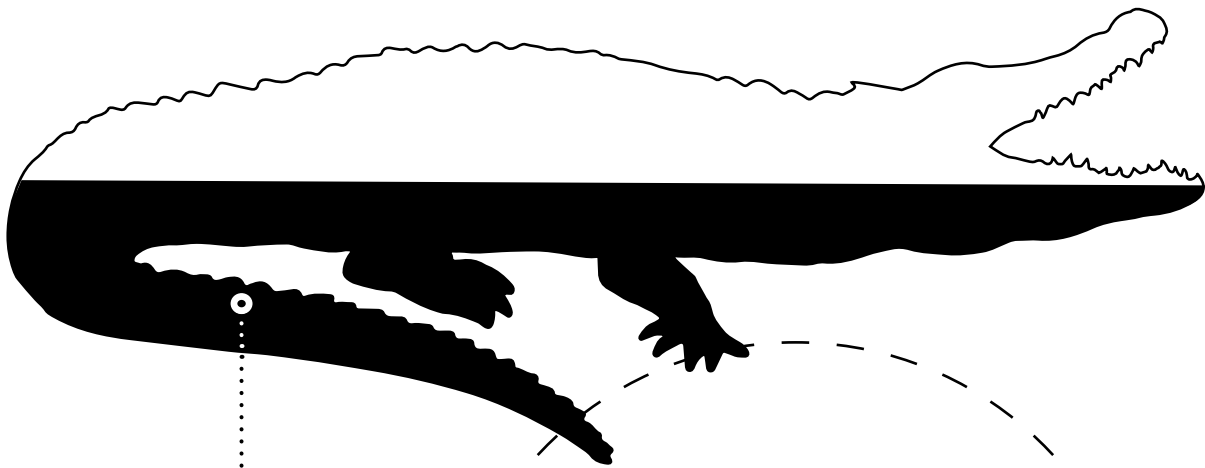

ALLE VON UNS VERWENDETEN
KROKODILHÄUTE ENTSPRECHEN
DEN CITES-VEREINBARUNGEN.

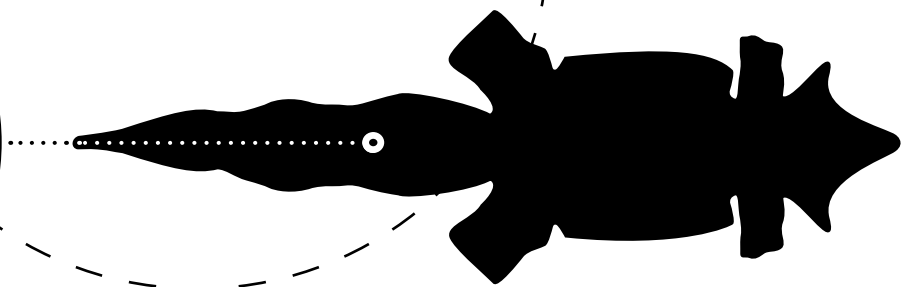
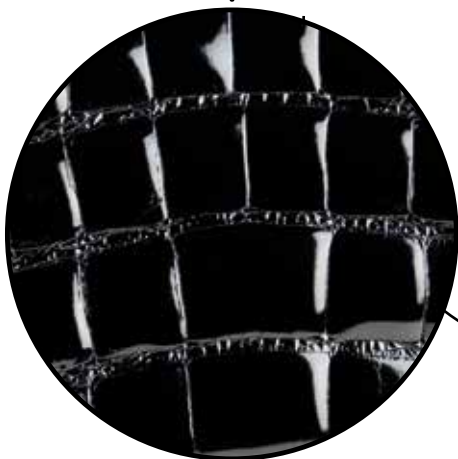

KROKODIL | MATT



01 weiß



05 hellgrau



02 natur



03 beige



04 gelb



89 rosé



83 aquamarin



71 pistache



313 moutarde



42 orange



48 brillantrot



49 cyclame



32 türkis



37 brillantgrün



29 brillantblau



92 jeans



12 gold



55 safari



101 tourterelle



107 loutre



24 viola



21 dunkelblau



31 dunkelgrün



41 bordeaux



108 scotch



54 havanna



14 gabardine

KROKODIL | MATT



69 chocolat



11 dunkelbraun



106 graphite



306 anthrazit



50 schwarz

KROKODIL | WATERPROOF MATT



21 dunkelblau



54 havanna



69 chocolat



50 schwarz

KROKODIL | KROKODIL VINTAGE



820 doriabraun

CAIMAN TAIL | VINTAGE



850 tabak

KROKODIL | BRILLANT



03 beige



67 cashmere



09 honig



25 pink



85 flieder



48 brillantrot



40 kirsch



29 brillantblau



31 dunkelgrün



24 viola



41 bordeaux



12 gold



101 tourterelle



107 loutre



14 gabardine



21 dunkelblau



11 dunkelbraun



05 hellgrau



106 graphite



50 schwarz

SONDERFARBEN

Krokodil

SONDERFARBEN | KROKODIL MATT*



137 jungle



47 bougainville



38 forest

*NUR SO LANGE DER VORRAT REICHT

SONDERFARBEN | KROKODIL BRILLANT*



02 natur



179 glacier



97 new rose



42 orange



144 corail



171 liane



92 jeansblau



23 lila



88 french blue



38 forest



76 prune

*NUR SO LANGE DER VORRAT REICHT

SONDERFARBEN | KROKODIL METALLIC*



95 green silver

*NUR SO LANGE DER VORRAT REICHT



KAUFMANN
Elegance around time

EIDECHSE UND TEJU

Brillantes Leder

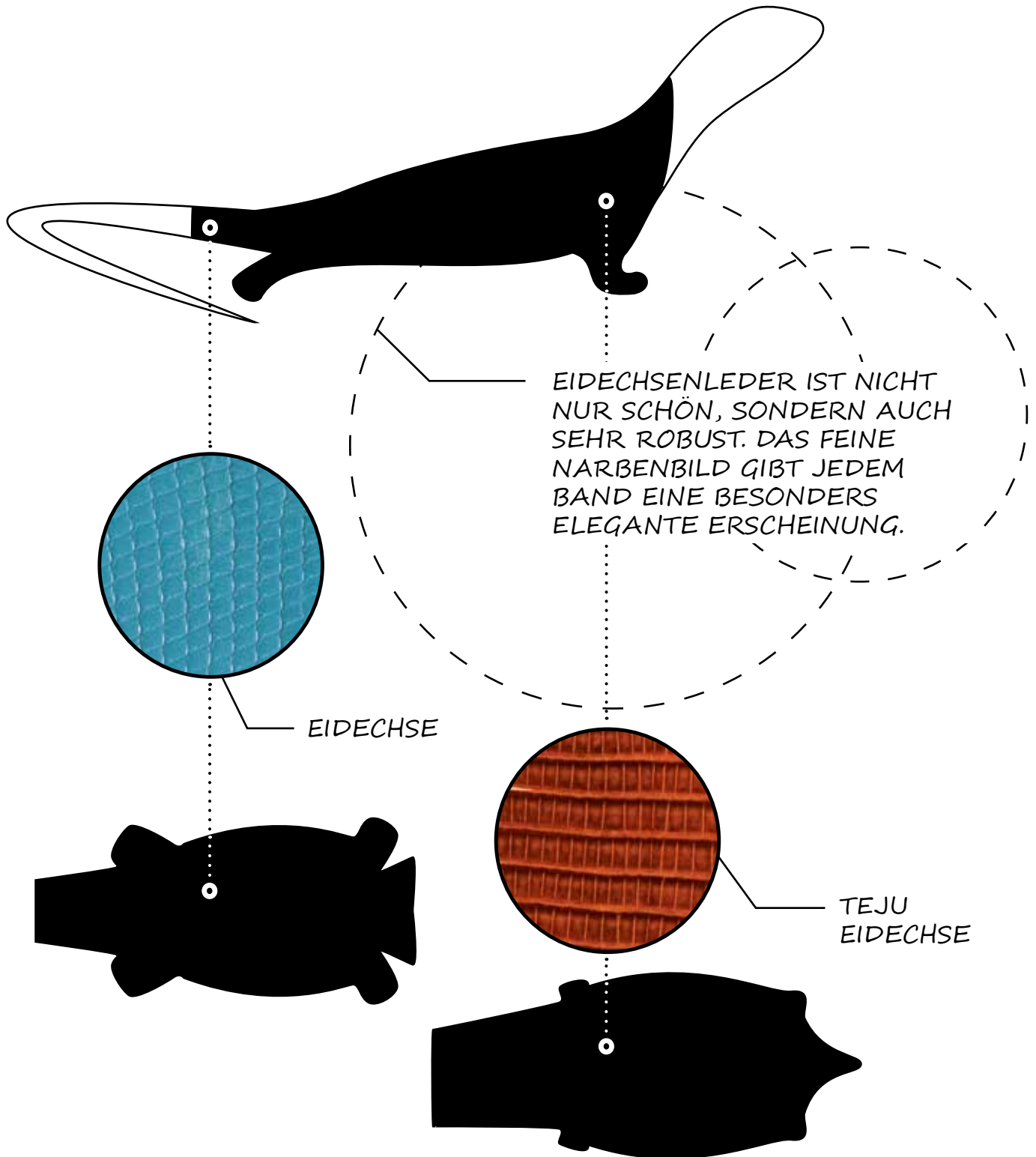

EIDECHSE | CLASSIC



01 weiß



04 gelb



52 safran



42 orange



89 rosé

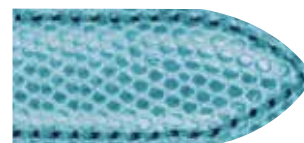

83 aquamarin



09 honig



67 cashmere



48 brillantrot



40 kirsch



61 hyacinth



37 brillantgrün



31 dunkelgrün

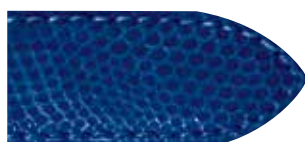

29 brillantblau

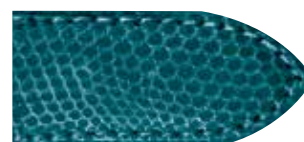

53 colvert



12 gold

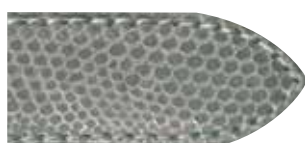

05 hellgrau



101 tourterelle



107 loutre



41 bordeaux



21 dunkelblau



11 dunkelbraun



06 dunkelgrau



50 schwarz

EIDECHSE | TEJU



12 gold



41 bordeaux



21 dunkelblau



11 dunkelbraun



06 dunkelgrau



50 schwarz

PFERD

Shell Cordovan

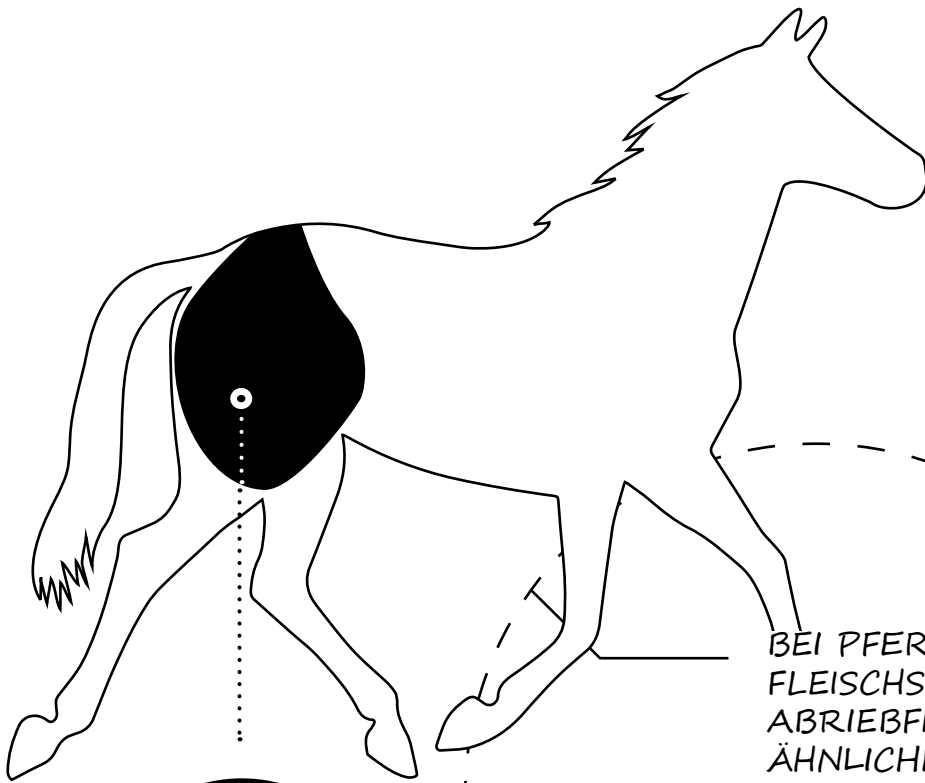

Vorderseite = Fleischseite = Oberleder



Rückseite = Haarseite = Futterleder

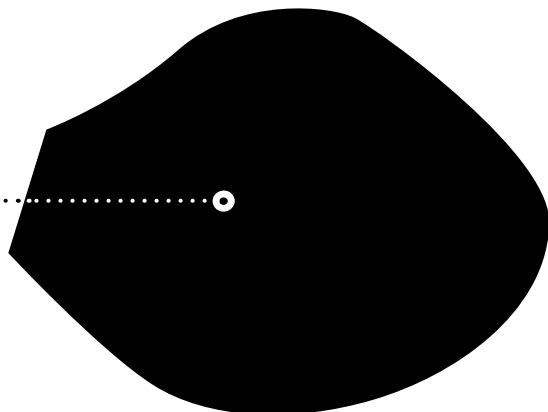

BEI PFERDELEDER WIRD DIE FLEISCHSEITE VEREDELT. DIE ABRIEBFESTE UND SPIEGELÄHNLICHE OBERFLÄCHE DES LEDERS BEHÄLT IHREN GLANZ ÜBER EINEN LANGEN ZEITRAUM HINWEG UND IST DESHALB BESONDERS PFLEGELEICHT UND STRAPAZIERFÄHIG.

OBERLEDER



165 bourbon



166 oxblood



11 dunkelbraun

FUTTERLEDER

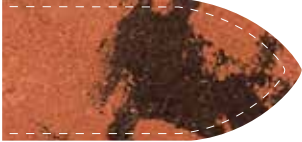

Futterlederfarbe für 165 bourbon, 166 oxblood und 11 dunkelbraun

OBERLEDER

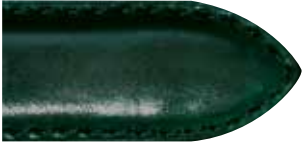

213 advocat green



221 intense blue



50 schwarz

FUTTERLEDER



Futterlederfarbe für 213 advocat green, 221 intense blue und 50 schwarz

STRAUSS

Mit Quillmarks

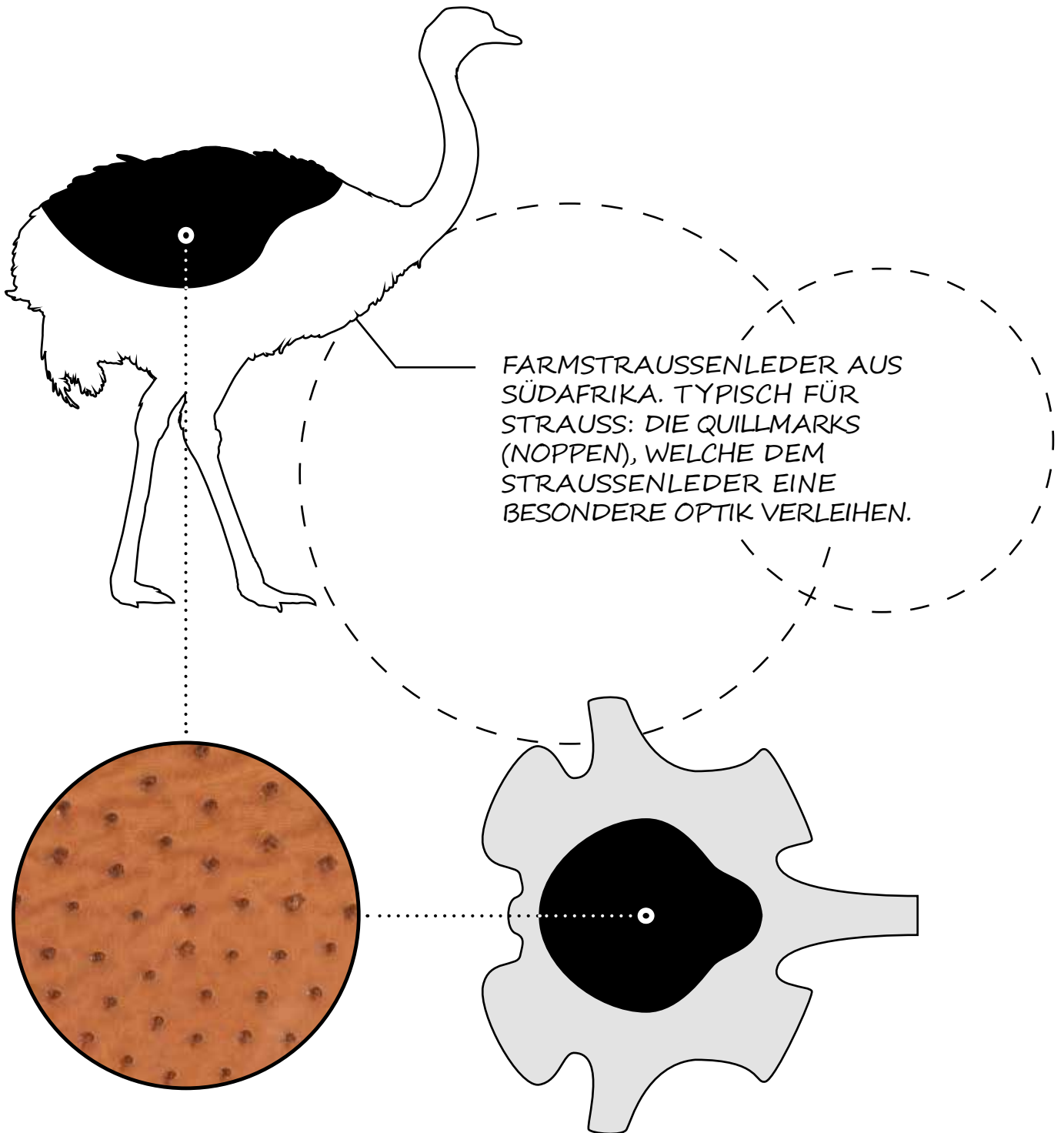

STRAUSS | CLASSIC



01 weiß



03 beige



42 orange



49 cyclame



48 brillantrot



92 jeansblau



08 cognac



154 almond



34 smaragdgrün



24 viola



26 pacific



21 dunkelblau



14 gabardine



11 dunkelbraun



107 loutre



05 hellgrau



06 dunkelgrau



50 schwarz

STRAUSSENBEIN | BRILLANT



12 gold



11 dunkelbraun



50 schwarz

KALB- UND RINDLEDER

Rind-, Kalb- und Jungstierleder

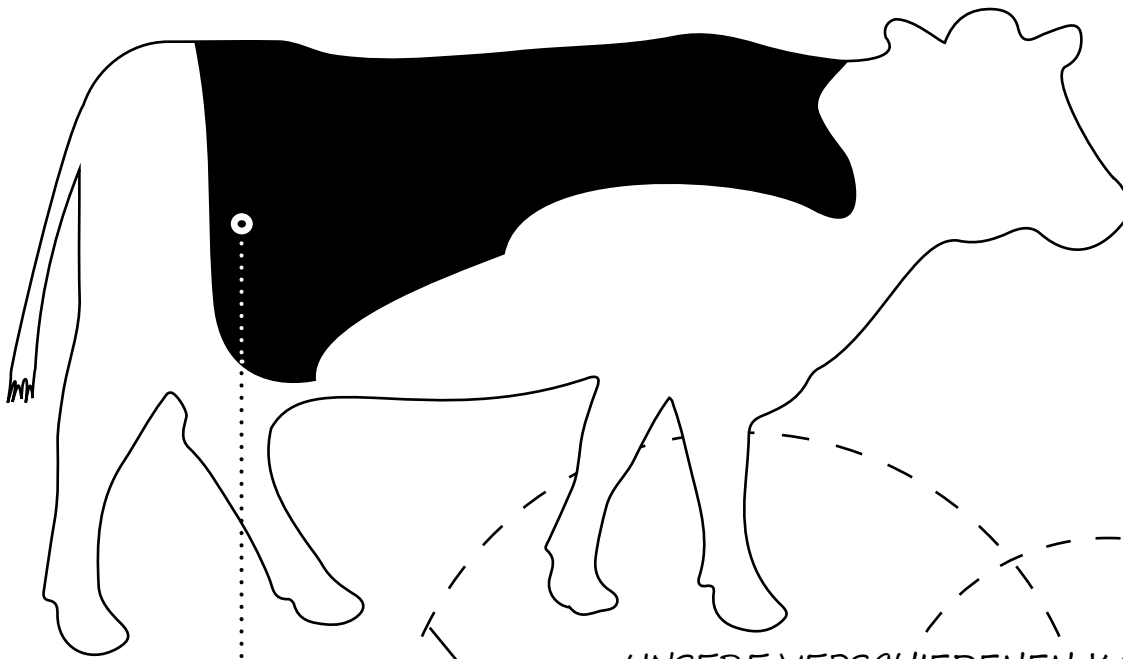

UNSERE VERSCHIEDENEN KALB-
UND RINDLEDER BEZIEHEN
WIR VON RENOMMIERTEN
GERBEREIEIEN AUS BELGIEN,
DEUTSCHLAND, ENGLAND,
FRANKREICH, ITALIEN,
NORWEGEN, SCHHWEIZ
UND SPANIEN.

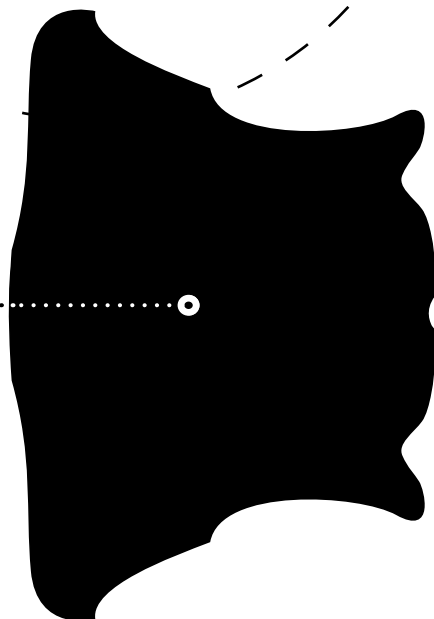

JUNGSTIERLEDER | TAURILLON



01 weiß



202 ficelle



109 caramel



68 camel



101 tourterelle



105 nuage



104 tournesol



313 moutarde



42 orange



25 pink



145 rosso



143 pauillac



134 jade



121 canard



12 gold



308 pompeii



409 chataigne



107 loutre



126 saphir



21 dunkelblau



123 raisin



139 kaki



111 café



155 acajou



11 dunkelbraun



106 graphite



50 schwarz

KALBLEDER | KALBLEDER REF. 072 | 075



08 cognac



48 brillantrot



29 brillantblau



31 dunkelgrün



11 dunkelbraun



06 dunkelgrau



50 schwarz

KALBLEDER | KALBLEDER ATLANTIK



08 cognac



254 brandy



11 dunkelbraun



50 schwarz

RINDLEDER | VACCHETTA



12 gold



11 dunkelbraun



50 schwarz

KALBLEDER | SELLIER



01 weiß



02 natur



51 mais



313 moutarde



42 orange



09 honig



08 cognac



154 almond



49 cyclame



45 flame red



33 apfelgrün



63 fuchsia



127 heaven



29 brillantblau



31 dunkelgrün



24 viola



41 bordeaux



107 loutre



06 dunkelgrau



21 dunkelblau



11 dunkelbraun



50 schwarz

KALBLEDER | FRENCH CALF



08 cognac

KALBLEDER | CALF



01 weiß



11 dunkelbraun



50 schwarz

KALBLEDER | CALF MATT REF. 055

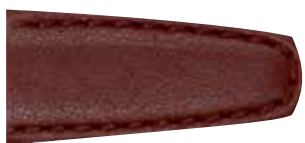

41 bordeaux



11 dunkelbraun



50 schwarz

RINDLEDER | ANTIQUE & SADDLE



208 saddletan



02 natur



254 brandy



69 chocolat



111 café



50 schwarz

RINDLEDER | SADDLE VINTAGE



02 natur



42 orange



10 hellbraun



21 dunkelblau



31 dunkelgrün



11 dunkelbraun



306 anthrazit



50 schwarz

RINDLEDER | CARABOU



01 weiß



03 beige



101 tourterelle



09 honig



08 cognac



12 gold



45 flame red



41 bordeaux

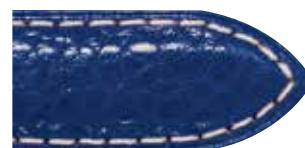

29 brillantblau



107 loutre



139 kaki



11 dunkelbraun



06 dunkelgrau



21 dunkelblau



50 schwarz





RINDLEDER | SAUVAGE



515 neve



505 cuerda



517 pomez



511 terra



509 papaya



533 rojo



526 turchese



523 new jeans



525 smeraldo



534 burdeos



516 gregale



507 desert



500 taupe



512 topo



513 setter



530 hermes



520 baltico



522 royal



527 fuxia



529 carmin



506 torrone



510 ghiaia



538 pietra



504 senape



508 cuero



535 picota



521 bluette



503 moostone



528 ciliegia



532 cannella



531 bruciato



518 stone



536 caoba



501 pampa



537 marron oscuro



502 abete



524 navy



539 choco 2



514 castagna



519 nero

KALBLEDER | OUTBACK



02 natur



08 cognac



54 havanna



69 chocolat



42 orange



45 flame red



139 kaki



38 forest



26 pacific



101 tourterelle



05 hellgrau



106 graphite

RINDLEDER | NUBUK VELOUR



12 gold



107 loutre



21 dunkelblau



11 dunkelbraun



50 schwarz

RINDLEDER | SHRUNK



08 cognac



48 brillantrot



41 bordeaux



29 brillantblau



21 dunkelblau



06 dunkelgrau



11 dunkelbraun



50 schwarz

RINDLEDER | VELOUR



02 natur



101 tourterelle



05 hellgrau



107 loutre



512 topo



69 chocolat



106 graphite

KALBLEDER | CALIFORNIA



01 weiß



02 natur



03 beige



05 hellgrau



101 tourterelle



109 caramel



08 cognac



83 aquamarin



89 rosé



04 gelb



313 moutarde



42 orange



312 aloë



527 fuxia



45 flame red



26 pacific



12 gold



54 havanna



41 bordeaux



23 lila



31 dunkelgrün



107 loutre



06 dunkelgrau



139 kaki



11 dunkelbraun



21 dunkelblau



106 graphite



50 schwarz

KALBLEDER | KROKODIL GRAIN BRILLANT



01 weiß



02 natur



89 rosé



09 honig



40 kirsch



23 lila



21 dunkelblau



12 gold



41 bordeaux



11 dunkelbraun



50 schwarz

KALBLEDER | KROKODIL GRAIN MATT



02 natur



89 rosé



48 brillantrot



11 dunkelbraun



41 bordeaux



31 dunkelgrün



26 pacific



21 dunkelblau



50 schwarz

RINDLEDER | LACKLEDER



50 schwarz

RINDLEDER | PYTHON GRAIN BRILLANT



02 natur

RINDLEDER | VEGETABIL



12 gold



11 dunkelbraun



50 schwarz

RINDLEDER | MOUNTAIN BEAR



803 natural



11 dunkelbraun



50 schwarz

RINDLEDER | VEGETABIL VINTAGE



10 hellbraun

RINDLEDER | DAKOTA



801 oiled brown

RINDLEDER | NUBUK RUSTIQUE



822 rustique

RINDLEDER | US-BASEBALL GLOVE-LEATHER



815 natural

RINDLEDER | NUBUK



812 yellow



807 light-brown



809 saddle tan



804 old brown



808 mahogany



813 green



814 red



810 darkbrown



811 black

RINDLEDER | US PULL-UP



805 natural



806 old brown



KAUFMANN
Elegance around time

LAMMLEDER

Lammnappa Antik

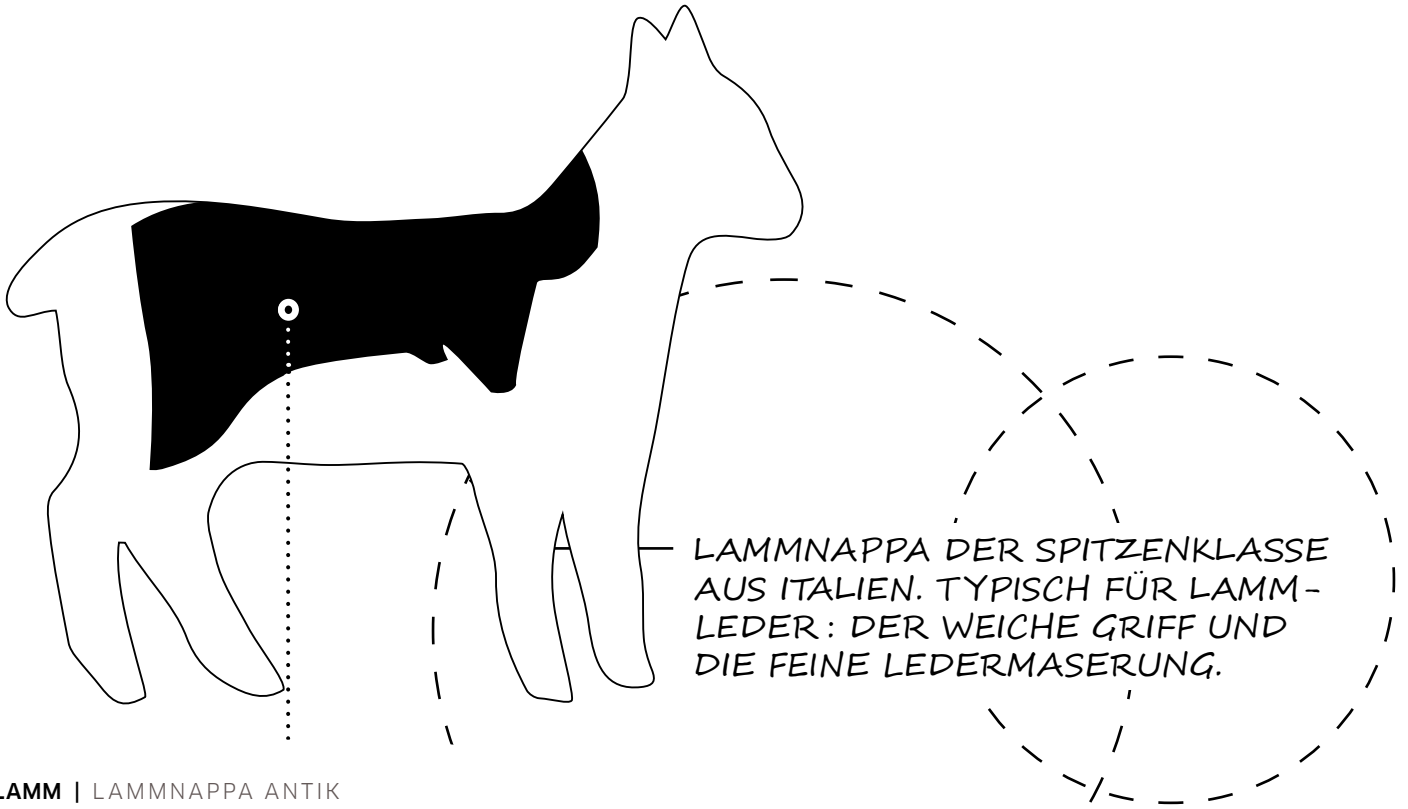

LAMM | LAMMNAPPA ANTIK



08 cognac



802 old grey



41 bordeaux



228 blaugrau



06 dunkelgrau



69 chocolat



50 schwarz

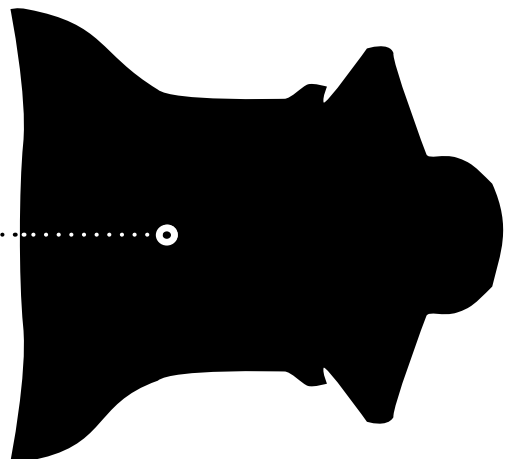

HAIFISCH

Sportleder

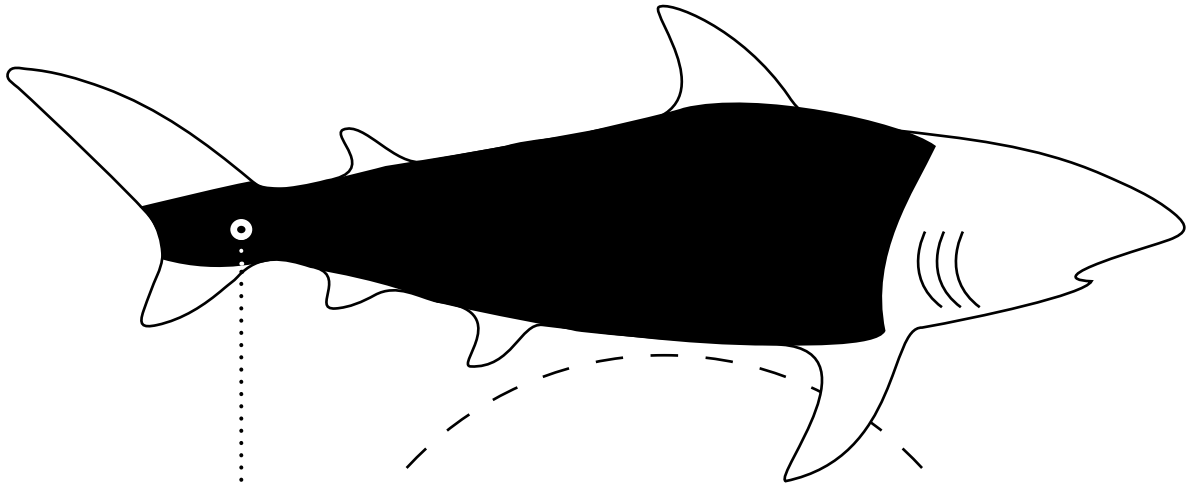

DAS SPORTLEDER. DIE TYPISCHE NARBUNG MIT DEM ZWEIFARBEN-EFFEKT IST MIT DER WASSERFESTEN ZURICHTUNG DES LEDERS IDEAL FÜR SPORTLICHE UHREN-ARMBÄNDER.

FISCH | HAIFISCH

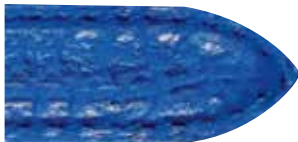

29 brillantblau



48 brillantrot



37 brillantgrün



41 bordeaux



31 dunkelgrün



06 dunkelgrau



50 schwarz

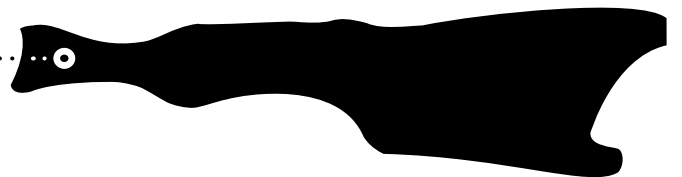
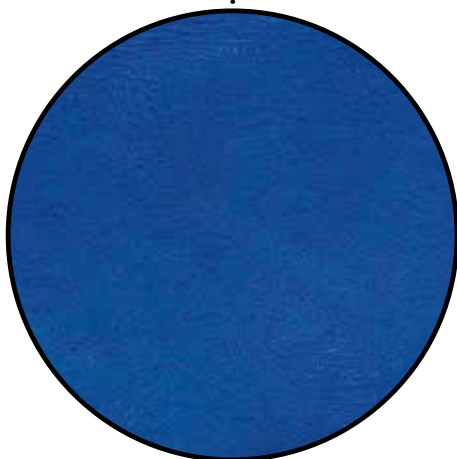

BISON

American Bison

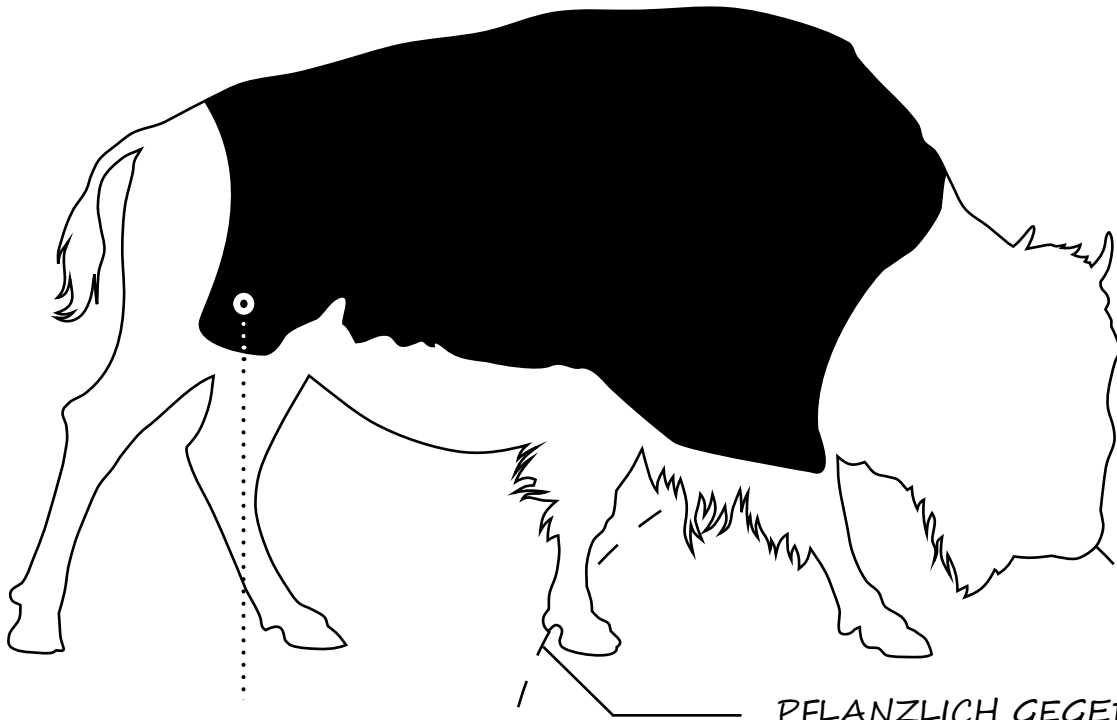

BISON | AMERICAN BISON



12 gold



11 dunkelbraun



50 schwarz

PFLANZLICH GEGERBT
UND NATÜRLICH AUS-
GEPRÄGTE NARBEN. DAS
LEDER STAMMT VON BISONEN
AUS TENNESSEE (USA) UND
IST EINE LEDERRARITÄT, BEI
DER JEDE HAUT AUFGRUND
DES NATURNARBENS EINZIG-
ARTIG AUSFÄLLT.

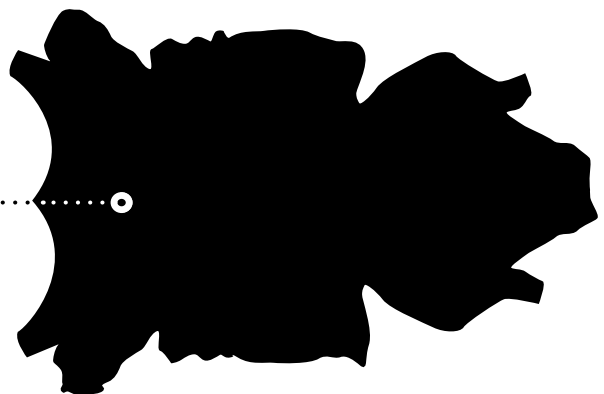

BÜFFEL

Büffel Sherpa

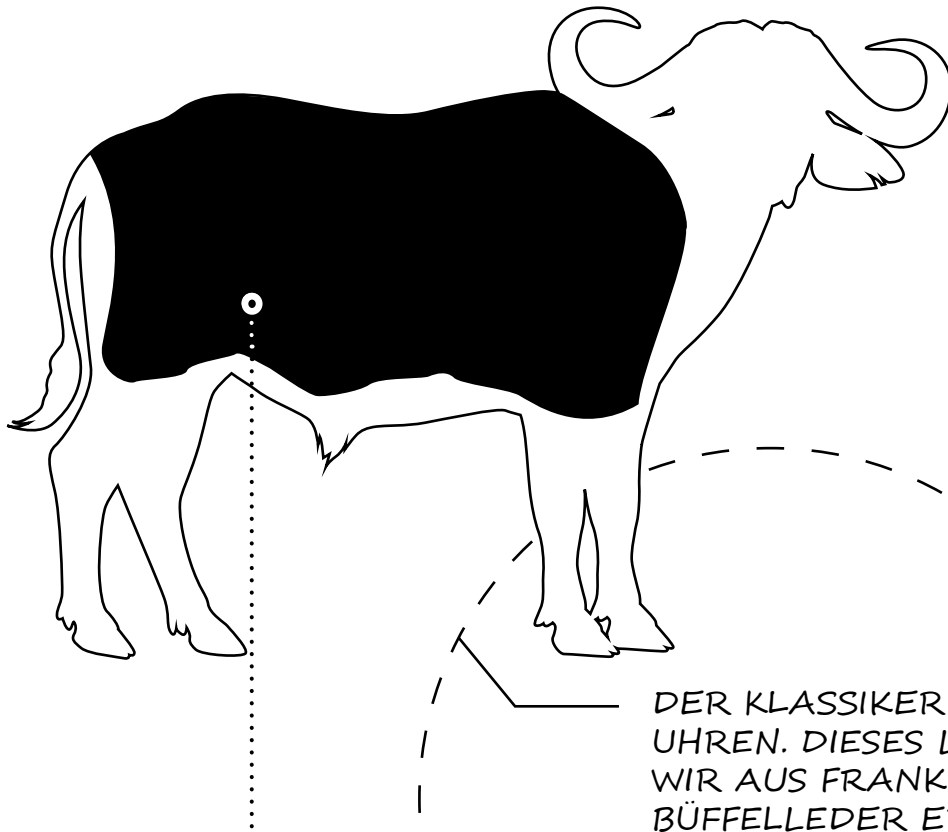

DER KLASSIKER FÜR FLIEGER-
UHREN. DIESES LEDER BEZIEHEN
WIR AUS FRANKREICH. UNSER
BÜFFELLEDER ERHALTEN SIE
IN DEN FARBEN DUNKELBRAUN
UND SCHWARZ.

BÜFFEL | BÜFFEL SHERPA



11 dunkelbraun



50 schwarz

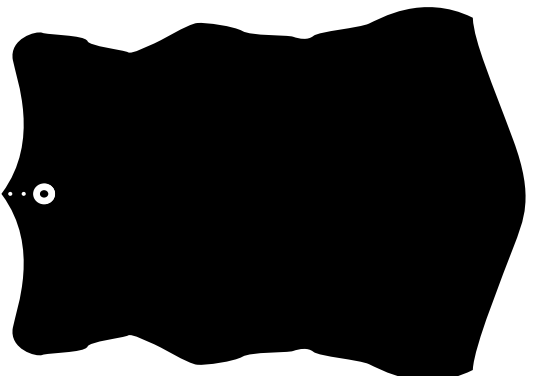

SCHWEINSLEDER

Der englische Klassiker

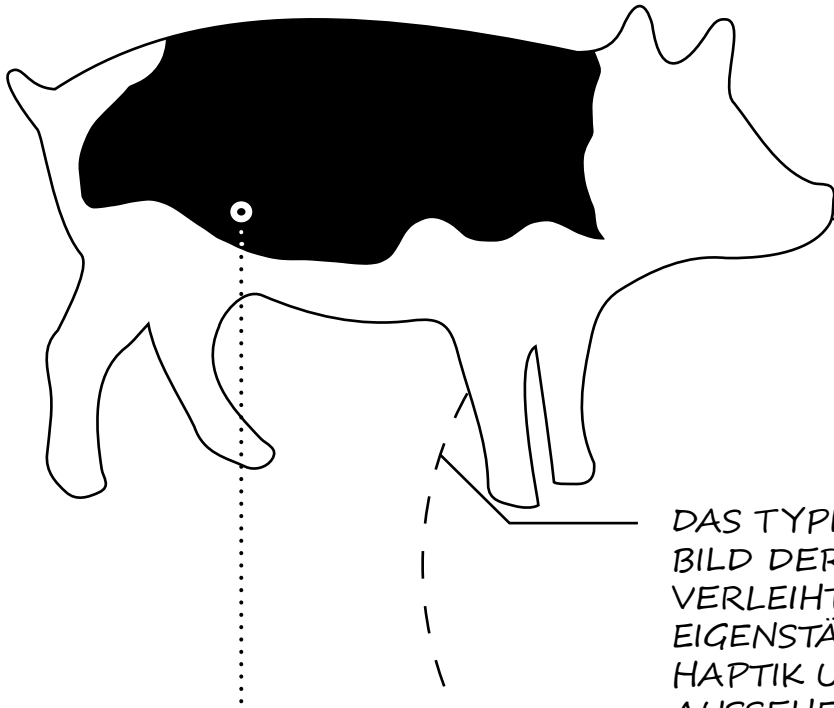

DAS TYPISCHE FEINE POREN-
BILD DER SCHWEINSHAUT
VERLEIHT DEM LEDER SEIN
EIGENSTÄNDIGE, SPORTLICHE
HAPTİK UND SEIN SPEZIELLES
AUSSEHEN.

SCHWEINSLEDER | SCHWEIN

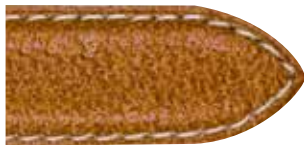

08 cognac



50 schwarz

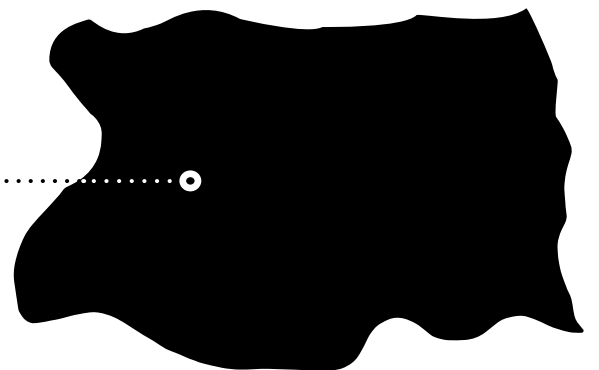
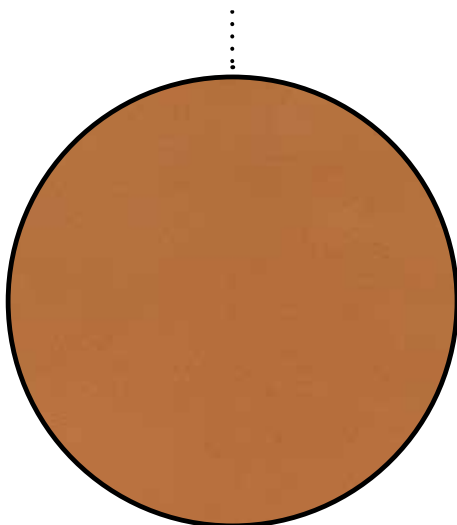

TEXTIL | KAUTSCHUK

Cordura² und Kautschuk

TEXTIL | CORDURA²



167 sand

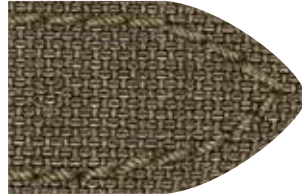

107 loutre

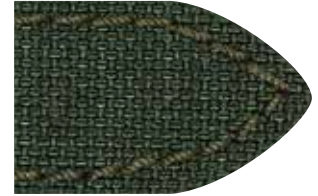

38 forest

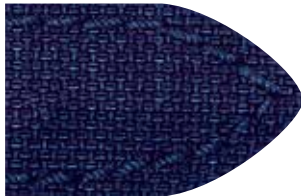

21 dunkelblau

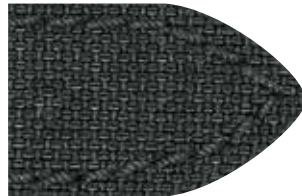

106 graphite



50 schwarz

KAUTSCHUK | BESCHICHTETES LEDER IM KAUTSCHUK-LOOK



01 weiß



50 schwarz

© 2017 Wilhelm Kaufmann & Sohn KG
Printed in Germany

Die Angaben in diesem Katalog entsprechen den zum Zeitpunkt der Drucklegung (13. März 2017) vorhandenen Kenntnissen.

Bitte beachten Sie, dass Farbabweichungen drucktechnisch bedingt sind. Druckfarben können die tatsächlichen Farben und die Zurichtungen unserer Leder nicht exakt wiedergeben.

Bitte beachten Sie, dass Uhrenarmbänder und Leder aus gestalterischen Gründen nicht konstant im Maßstab 1:1 abgebildet sind und es daher zu erheblichen Abweichungen im Größenverhältnis kommen kann.

Änderungen, Irrtümer und Druckfehler bleiben vorbehalten.

Die Hintergrundbilder der Seiten 8/9, 22/23, 104/105 und 128 stammen von www.shutterstock.com. Das Hintergrundbild der Seite 17 stammt von www.dreamstime.com

Die Wilhelm Kaufmann & Sohn KG ist stets bemüht, die Rechte Dritter zu respektieren. Sollten diese im Einzelfall nicht erwähnt worden sein, so handelt es sich um ein Versehen, das entsprechend korrigiert wird.

ANMERKUNGEN:

- ¹⁾ Durch die Gegebenheiten in der Lederverarbeitung können die Bandstärken des Uhrenarmbandes geringfügig abweichen.
- ²⁾ Cordura ist ein eingetragenes Warenzeichen von Invista.

www.kaufmann.de

KAUFMANN

Elegance around time

Wilhelm Kaufmann & Sohn KG
Uhrenarmbändermanufaktur
Lämmerspieler Straße 85
D-63165 Mühlheim am Main

Telefon +49.(0)6108.6006 0
Telefax +49.(0)6108.6006 300
info@kaufmann.de

www.kaufmann.de